



C3Solutions

КАТАЛОГ РЕШЕНИЙ ДЛЯ ЦОД



www.c3solutions.ru



C3Solutions



О КОМПАНИИ

C3 Solutions — российский производитель, поставщик инженерных, телекоммуникационных и промышленных решений.

Компания создана по итогам слияния двух структур—C3 Solutions, специализирующейся на производстве инженерных решений для ЦОД, и «Новые технологии», производителя конструктивов для телекоммуникационного и промышленного оборудования. Мы интегрировали лучшее, что было в обеих компаниях, и разработали новый портфель, в который вошли самые передовые и востребованные продукты отечественного производства. В нашей продуктовой линейке есть весь комплекс решений, необходимых для оснащения современного дата-центра и других ИТ-объектов, в том числе, серверных и офисных помещений, телекоммуникационных вышек, распределительных узлов связи, систем видеонаблюдения и т. д. Среди них:

- инженерная инфраструктура для ЦОД;
- телекоммуникационные конструктивы;
- промышленные конструктивы;
- решения для «Умного города».

Это полностью проработанные решения российского производства, готовые к эксплуатации. Мы выпускаем отечественную продукцию, сопоставимую по своим характеристикам с аналогами мировых производителей, и при этом обеспечиваем своим заказчикам существенную экономию — времени и денег. Все производственные мощности компании расположены на территории РФ, благодаря чему из себестоимости исключена долгая, сложная и затратная логистика. Это существенно сказывается на цене и сроках поставки: за минимальный срок наши клиенты получают продукцию высокого качества по оптимальной цене на фоне высоких возможностей по загрузке. Решения C3 Solutions используют предприятия любого масштаба и профиля деятельности. Среди наших заказчиков — крупнейшие коммерческие ЦОДы, системные интеграторы, телеком операторы и конечные заказчики из различных индустрий и государственного сектора. Мы сотрудничаем и с малым, и с крупным бизнесом, помогая каждому нашему заказчику решать задачи в сфере безопасности данных в соответствии с его потребностями и бюджетом. Компания оказывает полный перечень производственных и промышленных услуг: от проектирования до изготовления, сборки и упаковки конечной продукции. Наша миссия — возрождение технологической России и восстановление инженерного потенциала страны.

ОГЛАВЛЕНИЕ

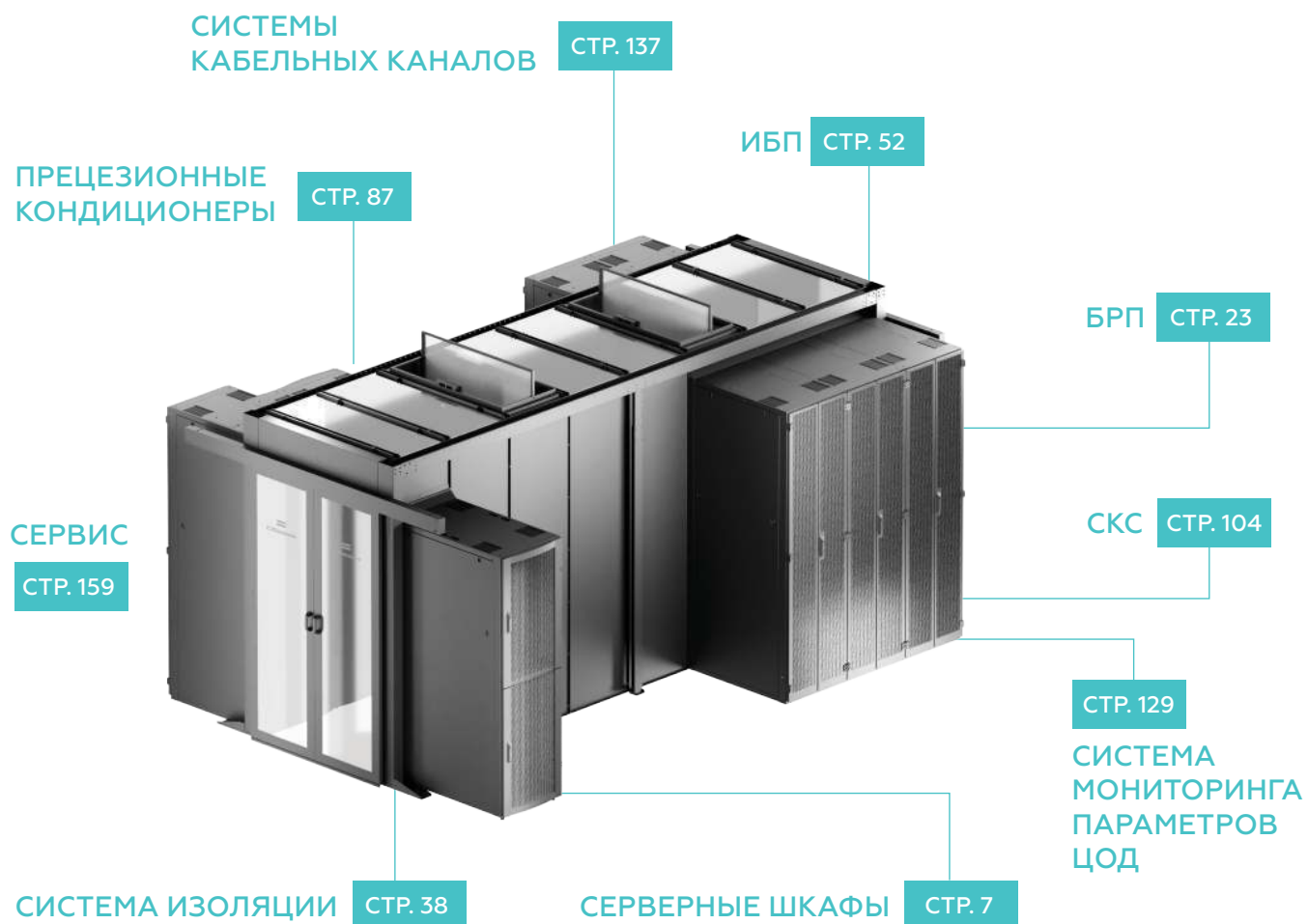

ОСР СТР. 22



МИКРОЦОД СТР. 141



СОДЕРЖАНИЕ

	СЕРВЕРНЫЕ ШКАФЫ	
C3.RF	C3.RF серверные шкафы	9
C3.BS	C3.BS серверные шкафы	13
C3.RL	C3.RL серверные шкафы	15
	АКСЕССУАРЫ ДЛЯ СЕРВЕРНЫХ ШКАФОВ	
C3.ACC.OP	Кабельные органайзеры	17
C3.ACC.BM(ВР)	Заглушки юнитовые	19
C3.ACC.CE	Кабельные вводы	21
	ОСР РЕШЕНИЯ	
	ОСР стойки.....	22
	БЛОКИ РАСПРЕДЕЛЕНИЯ ПИТАНИЯ	
C3.PV	Базовые вертикальные БРП	24
C3..PM6000	БРП с мониторингом	27
C3..PM7000	БРП с мониторингом	29
C3.PS7000	БРП с управлением и мониторингом	32
	БРП производства 100% РФ (на процессоре Байкал)	34
	INLINE-МЕТРЫ	36
C3.PS	Устройства автоматического ввода резерва (АВР)	37
	СИСТЕМА ИЗОЛЯЦИИ КОРИДОРОВ ЦОД	
C3.CON.A	Система изоляции коридоров с опорой на шкафы	39
C3.CON.S	Самонесущая система изоляции воздушных коридоров без опоры на шкафы.....	45
C3.CON.AR	Система самонесущей изоляции.....	50
	БЕСПЕРЕБОЙНОЕ ПИТАНИЕ	
	Онлайн ИБП C3.....	52
C3.UPS.PGOT	Онлайн ИБП C3 PGO Tower 1-3кВА	53
C3.UPS.PGO	Онлайн ИБП C3 PGO R/T 1-3кВА.....	54
C3.UPS.PGOT	Онлайн ИБП C3 PGO Tower 6/10кВА.....	55
C3.UPS.PGO	Онлайн ИБП C3 PGO R/T 6/10кВА	56
C3.UPS.A	Онлайн ИБП C3 A11/A31/A3 R/T 10-100кВА	56
C3.UPS.G2	Онлайн ИБП C3 P3 RT 10-60 кВА.....	57
C3.UPS.G2T	Онлайн ИБП C3 Premium Tower Classic 10-80кВА	58
C3.UPS.G3T	Онлайн ИБП C3 Premium Tower Block 30-200кВА	61
C3.UPS.F33	ОНЛАЙН ИБП C3 PREMIUM TOWER MODULAR 100-200кВА	63
C3.UPS.PP	Модульные ИБП C3 PP M-I 30-300кВА	65
C3.UPS.AP	Модульные ИБП C3 AP M-II 60-600кВА	68
C3.UPS.RF	Модульные ИБП C3 RF M-III 200-1200кВА.....	70
C3.UPS.IP	Промышленные ИБП C3 IP (Industrial Pro).....	71
C3.UPS.BT	Онлайн ИБП C3 BT Tower 1-20кВА.....	74
C3.UPS.BR	Онлайн ИБП C3 BR Rack/Tower 1-20кВА	75
C3.UPS.B3RT	Онлайн ИБП C3 B3RT 10-40кВА.....	76
C3.UPS.B3T	Онлайн ИБП C3 B3T 10-120кВА.....	77
C3.UPS.IB	Промышленные ИБП C3 IB (Industrial Basic) 100-600кВА.....	78
C3.UPS.SE3	Промышленные ИБП C3 SE3 (Special Edition)	79
C3.UPS.SE1	Блоки батарей для ИБП C3.UPS.....	80
	Опции для ИБП C3.UPS	82
	Карта сетевого управления для линейки ИБП C3.UPS Pro.....	83
	Программное обеспечение для линейки ИБП C3 Pro.....	85

СЕРВЕРНЫЕ ШКАФЫ

СЕРВЕРНЫЕ ШКАФЫ

Серверные шкафы C3 Solutions предназначены для размещения серверного, телекоммуникационного, кроссового и другого оборудования стандарта 19 дюймов (19"), в соответствии с ГОСТ 28601.2 (МЭК 297-2). Шкафы предназначены для эксплуатации в закрытых помещениях при температуре окружающего воздуха от +5°C до +40°C и относительной влажности окружающего воздуха не более 80% при 25°C. Они оптимально вмещают оборудование любой плотности, и обеспечивают возможность его охлаждения.

С3.RF СЕРВЕРНЫЕ ШКАФЫ

ОСНОВНОЕ ПРЕДНАЗНАЧЕНИЕ

При разработке серверных шкафов С3.RF учитывались требования служб экс-плуатации Центров Обработки Данных. Шкафы шириной 600мм позволяют удобно размещать и обслуживать серверное оборудование. Шкафы шириной 750 и 800мм прекрасно подходят для размещения и коммутации компонентов структурированной кабельной системы (СКС). Они оптимально вмещают оборудование любой плотности, и обеспечивают возможность его охлаждения.

Шкафы являются полностью укомплектованными различными аксессуарами и фурнитурой и готовы к эксплуатации в ЦОД. В комплект шкафа входят:

- монтажные панели для БРП и вертикальных органайзеров;
- ролики и регулировочные ножки;
- съемная крыша с установленными щеточными вводами;
- комплект закладных гаек;
- инструмент для регулировки ножек;
- воздушный цоколь;
- кронштейны для сплавивания шкафов в ряд.

КОНСТРУКТИВНЫЕ ОСОБЕННОСТИ

Серверные шкафы соответствуют основным отраслевым стандартам для размещения в центрах обработки данных (ЦОД)

- Перфорация дверей обеспечивает оптимальную вентиляцию установленного оборудования. Степень перфорации не менее 80%.
- 19" монтажные профили регулируются без снятия болтов. Зубчатая регулировка профилей с шагом 5мм. Поперечины шкафа имеют разметку для безошибочной установки монтажных профилей.
- Конструкция передней двери предусматривает лево- и правостороннюю навеску. Для минимизации зоны обслуживания задняя дверь двухстворчатая. Для монтажа дверей не требуется инструмент.
- Съемные боковые панели высотой ½ шкафа не доставляют неудобств при монтаже. Боковые панели закрываются утопленными в корпусе замками, что позволяет устанавливать шкафы в ряд без увеличения его длины.
- Исполнение монтажных панелей предусматривает крепление БРП и аксессуаров несколькими способами — как с помощью винтов и/или стяжек-липучек, так и безинструментальным

методом. Разметка панелей позволяет монтировать 19" оборудование с помощью накладного монтажа.

- Интегрированная эквипотенциальная (беспроводная) система заземления не мешает демонтажу любого элемента шкафа. Каркас шкафа имеет 4 сдвоенных точки подключения к шине заземления машзала.
- Крыша шкафа имеет съемную конструкцию с разомкнутыми кабельными вводами, позволяющую выполнять демонтаж крыши без разъединения кабельных трасс. Для монтажа крыши не требуется инструментов.
- Шкафы адаптированы для установки системы изоляции коридоров. Для исключения переточка воздуха между оборудованием и стенками шкафа предусмотрены наборы шторок и уплотнителей.
- Идущие в комплекте ролики обеспечивают лёгкую транспортировку, а регулируемые ножки полностью компенсируют неровности пола на месте установки шкафа.
- Шкафы поставляются в собранном виде, установленные и зафиксированные на деревянном поддоне в картонной упаковке, что позволяет сократить расходы на сборку и монтаж шкафов на объекте заказчика.

С3.RF СЕРВЕРНЫЕ ШКАФЫ



Шкаф с перфорированной дверью.
Вид спереди.



Шкаф с перфорированной дверью.
Вид сзади с открытыми дверцами.



Шкаф с перфорированной дверью.
Вид спереди.



Шкаф со стеклянной дверью.
Вид спереди.

ТЕХНИЧЕСКИЕ ХАРАКТЕРИСТИКИ

Артикул	Наименование изделия	Высота U	Ширина, мм	Глубина, мм	Высота, мм	Груз-сть, кг
C3.RF2401	Шкаф С3 24U 600*1050,черный, дверь перф.	24 U	600	1050	1182	850
C3.RF4201	Шкаф С3 42U 600*1050,черный, дверь перф.	42 U	600	1050	1982	1500
C3.RF4202	Шкаф С3 42U 600*1200,черный, дверь перф.	42 U	600	1200	1982	1500
C3.RF4203	Шкаф С3 42U 750*1050,черный, дверь перф.	42 U	750	1050	1982	1500
C3.RF4204	Шкаф С3 42U 750*1050,черный, дверь стекло	42 U	750	1050	1982	1500
C3.RF4205	Шкаф С3 42U 750*1200,черный, дверь перф.	42 U	750	1200	1982	1500
C3.RF4206	Шкаф С3 42U 750*1200,черный, дверь стекло	42 U	750	1200	1982	1500
C3.RF4207	Шкаф С3 42U 800*1050,черный, дверь перф.	42 U	800	1050	1982	1500
C3.RF4208	Шкаф С3 42U 800*1050,черный, дверь стекло	42 U	800	1050	1982	1500
C3.RF4209	Шкаф С3 42U 800*1200,черный, дверь перф.	42 U	800	1200	1982	1500
C3.RF4210	Шкаф С3 42U 800*1200,черный, дверь стекло	42 U	800	1200	1982	1500
C3.RF4501	Шкаф С3 45U 600*1050,черный, дверь перф.	45 U	600	1050	2115	1500
C3.RF4502	Шкаф С3 45U 600*1200,черный, дверь перф.	45 U	600	1200	2115	1500
C3.RF4503	Шкаф С3 45U 750*1050,черный, дверь перф.	45 U	750	1050	2115	1500
C3.RF4504	Шкаф С3 45U 750*1050,черный, дверь стекло	45 U	750	1050	2115	1500
C3.RF4505	Шкаф С3 45U 750*1200,черный, дверь перф.	45 U	750	1200	2115	1500
C3.RF4506	Шкаф С3 45U 750*1200,черный, дверь стекло	45 U	750	1200	2115	1500
C3.RF4507	Шкаф С3 45U 800*1050,черный, дверь перф.	45 U	800	1050	2115	1500
C3.RF4508	Шкаф С3 45U 800*1050,черный, дверь стекло	45 U	800	1050	2115	1500

ТЕХНИЧЕСКИЕ ХАРАКТЕРИСТИКИ

Артикул	Наименование изделия	Высота U	Ширина, мм	Глубина, мм	Высота, мм	Груз-сть, кг
C3.RF4509	Шкаф С3 45U 800*1200,черный, дверь перф.	45 U	800	1200	2115	1500
C3.RF4510	Шкаф С3 45U 800*1200,черный, дверь стекло	45 U	800	1200	2115	1500
C3.RF4801	Шкаф С3 48U 600*1050,черный, дверь перф.	48 U	600	1050	2249	1500
C3.RF4802	Шкаф С3 48U 600*1200,черный, дверь перф.	48 U	600	1200	2249	1500
C3.RF4803	Шкаф С3 48U 750*1050,черный, дверь перф.	48 U	750	1050	2249	1500
C3.RF4804	Шкаф С3 48U 750*1050,черный, дверь стекло	48 U	750	1050	2249	1500
C3.RF4805	Шкаф С3 48U 750*1200,черный, дверь перф.	48 U	750	1200	2249	1500
C3.RF4806	Шкаф С3 48U 750*1200,черный, дверь стекло	48 U	750	1200	2249	1500
C3.RF4807	Шкаф С3 48U 800*1050,черный, дверь перф.	48 U	800	1050	2249	1500
C3.RF4808	Шкаф С3 48U 800*1050,черный, дверь стекло	48 U	800	1050	2249	1500
C3.RF4809	Шкаф С3 48U 800*1200,черный, дверь перф.	48 U	800	1200	2249	1500
C3.RF4810	Шкаф С3 48U 800*1200,черный, дверь стекло	48 U	800	1200	2249	1500
C3.RF5401	Шкаф С3 54U 600*1050,черный, дверь перф.	54 U	600	1050	2516	1500
C3.RF5402	Шкаф С3 54U 600*1200,черный, дверь перф.	54 U	600	1200	2516	1500
C3.RF5403	Шкаф С3 54U 750*1050,черный, дверь перф.	54 U	750	1050	2516	1500
C3.RF5404	Шкаф С3 54U 750*1050,черный, дверь стекло	54 U	750	1050	2516	1500
C3.RF5405	Шкаф С3 54U 750*1200,черный, дверь перф.	54 U	750	1200	2516	1500
C3.RF5406	Шкаф С3 54U 750*1200,черный, дверь стекло	54 U	750	1200	2516	1500

С3.BS СЕРВЕРНЫЕ ШКАФЫ БИЗНЕССЕРВ

ОСНОВНОЕ ПРЕДНАЗНАЧЕНИЕ

Шкафы серверные серии С3.BS БизнесСерв Оборудование систем передачи и хранения информации размещается внутри шкафа на вертикальных направляющих (19-дюймовых монтажных профилях) с юнитовой (U) разметкой.



КОНСТРУКТИВНЫЕ ОСОБЕННОСТИ

- Перфорация в передней и задней дверцах обеспечивает оптимальную вентиляцию установленного оборудования. Доля перфорации не менее 86%.
- Для удобства и минимизации зоны обслуживания, шкафы имеют распашные задние дверцы из 2-х частей, а также легкоъемные боковые панели, разделенные на 2 части с каждой стороны.
- Съёмные боковые панели закрываются утопленными в корпусе замками, что позволяет устанавливать шкафы в 1 ряд без демонтажа панелей.
- Вертикальные монтажные профили регулируются без снятия болтов.
- Регулировка профилей плавная, без фиксированных положений, что расширяет диапазон регулировок.
- Поперечины шкафа имеют разметку для удобной регулировки глубины монтажных профилей.
- Вертикальные органайзеры размещаются вне зоны юнитового пространства.
- Исполнение вертикальных органайзеров предусматривает крепление коммуникаций и оборудования несколькими способами — как с помощью винтов и/или стяжек-липучек, так и безинструментальным методом.
- Для создания единого контура заземления все элементы шкафа соединены между собой проводами заземления.
- В крыше предусмотрены открытые кабельные вводы, которые позволяют выполнять монтаж и демонтаж крыши без разъединения кабельных трасс.
- Для исключения перетока воздуха между оборудованием и стенками шкафа предусмотрены наборы шторок и уплотнителей.
- Серверные шкафы серии BS являются полностью укомплектованными различными аксессуарами и фурнитурой и готовы к эксплуатации.
- Шкафы поставляются в собранном виде, установленные и зафиксированные на деревянном поддоне в картонной упаковке, что позволяет сократить расходы на сборку и монтаж шкафов на объекте заказчика.

ТЕХНИЧЕСКИЕ ХАРАКТЕРИСТИКИ

Артикул	Наименование изделия	Высота У	Ширина, мм	Глубина, мм	Высота, мм	Груз-сть, кг
C3.BS4201	Шкаф серверный C3 42U 600*1000, черный, дверь перфорированная	42	600	1070	1998	1700
C3.BS4203	Шкаф серверный C3 42U 600*1200, черный, дверь перфорированная	42	600	1200	1998	1700
C3.BS4205	Шкаф серверный C3 42U 750*1000, черный, дверь перфорированная	42	800	1140	1983	1700
C3.BS4207	Шкаф серверный C3 42U 750*1200, черный, дверь перфорированная	42	750	1070	1998	1700
C3.BS4209	Шкаф серверный C3 42U 800*1000, черный, дверь перфорированная	42	800	1070	1998	1700
C3.BS4211	Шкаф серверный C3 42U 800*1200, черный, дверь перфорированная	42	800	1200	1998	1700
C3.BS4801	Шкаф серверный C3 48U 600*1000, черный, дверь перфорированная	48	600	1070	2265	1700
C3.BS4803	Шкаф серверный C3 48U 600*1200, черный, дверь перфорированная	48	600	1200	2265	1700
C3.BS4805	Шкаф серверный C3 48U 750*1000, черный, дверь перфорированная	48	750	1070	2265	1700
C3.BS4807	Шкаф серверный C3 48U 750*1200, черный, дверь перфорированная	48	750	1200	2265	1700
C3.BS4809	Шкаф серверный C3 48U 800*1000, черный, дверь перфорированная	48	800	1070	2265	1700
C3.BS4811	Шкаф серверный C3 48U 800*1200, черный, дверь перфорированная	48	800	1200	2265	1700
C3.BS5401	Шкаф серверный C3 54U 600*1000, черный, дверь перфорированная	54	600	1070	2531	1700
C3.BS5403	Шкаф серверный C3 54U 600*1200, черный, дверь перфорированная	54	600	1200	2531	1700
C3.BS5405	Шкаф серверный C3 54U 750*1000, черный, дверь перфорированная	54	750	1070	2531	1700
C3.BS5407	Шкаф серверный C3 54U 750*1200, черный, дверь перфорированная	54	750	1200	2531	1700
C3.BS5409	Шкаф серверный C3 54U 800*1000, черный, дверь перфорированная	54	800	1070	2531	1700
C3.BS5411	Шкаф серверный C3 54U 800*1200, черный, дверь перфорированная	54	800	1200	2531	1700

С3.RL СЕРВЕРНЫЕ ШКАФЫ ECO

ОСНОВНОЕ ПРЕДНАЗНАЧЕНИЕ

Монтажные шкафы С3.RL ECO представляют собой бюджетный вариант серверных шкафов, имеющих все преимущества, присущие премиальным моделям. Благодаря оптимизации конструкции и подбора комплектующих, шкафы ECO обеспечивают высокое качество исполнения и функциональность использования. Шкафы предназначены для размещения серверного и телекоммуникационного оборудования, пассивных элементов структурированной кабельной системы (СКС) и иного 19" оборудования.

КОНСТРУКТИВНЫЕ ОСОБЕННОСТИ

Монтажные шкафы соответствуют основным отраслевым стандартам для размещения в центрах обработки данных (ЦОД) и предполагают диапазон общепринятых размеров: высота 42 и 48U, ширина: 600, 750, 800 мм, глубина: 1070 и 1200 мм. Конструкция двери предусматривает лево- и правостороннюю навеску без использования инструмента. Шкафы адаптированы для использования системы изоляции «холодных» и «горячих» воздушных коридоров. Конструкция шкафов позволяет установить различные аксессуары как собственного, так и стороннего производства. Идущие в комплекте ролики обеспечивают лёгкую транспортировку, а регулируемые ножки полностью компенсируют неровности пола на месте установки шкафа. В стандартной комплектации имеются опции для объединения шкафов в ряд.



ТЕХНИЧЕСКИЕ ХАРАКТЕРИСТИКИ

Артикул	Наименование изделия	Высота U	Ширина, мм	Глубина, мм	Высота, мм	Груз-сть, кг
C3.RL4201	Шкаф С3 ECO 42U 600*1070, черный, дверь перф.	42 U	600	1070	1982	1000
C3.RL4202	Шкаф С3 ECO 42U 600*1200, черный, дверь перф.	42 U	600	1200	1982	1000
C3.RL4203	Шкаф С3 ECO 42U 750*1070, черный, дверь перф.	42 U	750	1070	1982	1000
C3.RL4204	Шкаф С3 ECO 42U 750*1200, черный, дверь перф.	42 U	750	1200	1982	1000
C3.RL4205	Шкаф С3 ECO 42U 800*1070, черный, дверь перф.	42 U	800	1070	1982	1000
C3.RL4206	Шкаф С3 ECO 42U 800*1200, черный, дверь перф.	42 U	800	1200	1982	1000
C3.RL4801	Шкаф С3 ECO 48U 600*1070, черный, дверь перф.	48 U	600	1070	2249	1000
C3.RL4802	Шкаф С3 ECO 48U 600*1200, черный, дверь перф.	48 U	600	1200	2249	1000
C3.RL4803	Шкаф С3 ECO 48U 750*1070, черный, дверь перф.	48 U	750	1070	2249	1000
C3.RL4804	Шкаф С3 ECO 48U 750*1200, черный, дверь перф.	48 U	750	1200	2249	1000
C3.RL4805	Шкаф С3 ECO 48U 800*1070, черный, дверь перф.	48 U	800	1070	2249	1000
C3.RL4806	Шкаф С3 ECO 48U 800*1200, черный, дверь перф.	48 U	800	1200	2249	1000

C3.ACC.OP КАБЕЛЬНЫЕ ОРГАНАЙЗЕРЫ ГОРИЗОНТАЛЬНЫЕ

ОСНОВНОЕ ПРЕДНАЗНАЧЕНИЕ

Кабельные органайзеры C3 Solutions позволяют упорядочить кабельную инфраструктуру, размещаемую внутри шкафов.

КОНСТРУКТИВНЫЕ ОСОБЕННОСТИ

Металлические и пластиковые кольца обеспечивают удобство при использовании. Съемная крышка защищает кабель от повреждений. Горизонтальные органайзеры имеют стандартную ширину 19". Вертикальные органайзеры монтируются без инструмента в задней части шкафа, что позволяет оптимизировать пространство.



C3.ON1010	Органайзер кабельный C3 горизонтальный, пластиковые пальцы с крышкой, 1U, черный
C3.ON1012	Органайзер кабельный C3 горизонтальный, пластиковые пальцы с крышкой, 2U, черный

ТЕХНИЧЕСКИЕ ХАРАКТЕРИСТИКИ

Артикул	Наименование изделия	Высота U	Ширина, мм	Глубина, мм	Высота, мм	Кол-во колец
ГОРИЗОНТАЛЬНЫЕ КАБЕЛЬНЫЕ ОРГАНАЙЗЕРЫ						
C3.ON1001	Органайзер кабельный C3 гориз., 5 пласт. колец, 1U	1 U	482,6	60	44	5
C3.ON1002	Органайзер кабельный C3 гориз., 5 пласт. колец, 2U	2 U	482,6	60	88	5
C3.ON1003	Органайзер кабельный C3 гориз., 5 металл. колец, 1U	1 U	482,6	60	44	5
C3.ON1004	Органайзер кабельный C3 гориз., 5 металл. колец, 2U	2 U	482,6	60	88	5
C3.ON1005	Органайзер кабельный C3 гориз., с крышкой, 1U	1 U	482,6	60	44	0
C3.ON1006	Органайзер кабельный C3 гориз., с крышкой, 2U	2 U	482,6	60	88	0

С3.АСС.ОР КАБЕЛЬНЫЕ ОРГАНАЙЗЕРЫ ВЕРТИКАЛЬНЫЕ

С3.OV2001



С3.OP4201



ТЕХНИЧЕСКИЕ ХАРАКТЕРИСТИКИ

Артикул	Наименование изделия	Высота U	Ширина, мм	Глубина, мм	Высота, мм	Глубина пальцев
ВЕРТИКАЛЬНЫЕ ПАЛЬЦЕВЫЕ ОРГАНАЙЗЕРЫ						
С3.OP4201	Органайзер кабельный С3 42U вертик., с пальцами 106 мм	42	53	109	1866	106
С3.OP4202	Органайзер кабельный С3 42U вертик., с пальцами 150 мм	42	53	153	1866	150
С3.OP4203	Органайзер кабельный С3 42U вертик., с пальцами 170 мм	42	53	173	1866	170
С3.OP4501	Органайзер кабельный С3 45U вертик., с пальцами 106 мм	45	53	109	1956	106
С3.OP4502	Органайзер кабельный С3 45U вертик., с пальцами 150 мм	45	53	153	1956	150
С3.OP4503	Органайзер кабельный С3 45U вертик., с пальцами 170 мм	45	53	173	1956	170
С3.OP4801	Органайзер кабельный С3 48U вертик., с пальцами 106 мм	48	53	109	2134	106
С3.OP4802	Органайзер кабельный С3 48U вертик., с пальцами 150 мм	48	53	153	2134	150
С3.OP4803	Органайзер кабельный С3 48U вертик., с пальцами 170 мм	48	53	173	2134	170
ВЕРТИКАЛЬНЫЕ КАБЕЛЬНЫЕ ОРГАНАЙЗЕРЫ						
С3.OV2001	Органайзер кабельный С3 верт., 8 металл. колец, 17U, (1 компл. = 2 шт.)	17 U	55	85	766	8

C3.ACC.BM ЗАГЛУШКИ ЮНИТОВЫЕ СТАНДАРТНЫЕ

ОСНОВНОЕ ПРЕДНАЗНАЧЕНИЕ

Панели-заглушки C3 Solutions — универсальные изделия, применяемые для распределения воздушных потоков внутри шкафов. Улучшают внешний вид внутреннего пространства шкафа при его неполном заполнении оборудованием.

ОСНОВНЫЕ КОМПОНЕНТЫ

В поставку входит комплект крепежа.

C3.BM1001



C3.BM1002



C3.BM1003



C3.BM1004



ТЕХНИЧЕСКИЕ ХАРАКТЕРИСТИКИ

Артикул	Наименование изделия	Высота U	Ширина, мм	Глубина, мм	Высота, мм
ПАНЕЛИ-ЗАГЛУШКИ СТАНДАРТНЫЕ M6					
C3.BM1001	Панель-заглушка C3 металл., 1U, M6	1 U	482,6	10	44
C3.BM1002	Панель-заглушка C3 металл., 2U, M6	2 U	482,6	10	88
C3.BM1003	Панель-заглушка C3 металл., 4U, M6	4 U	482,6	10	176
C3.BM1004	Панель-заглушка C3 металл., 8U, M6	8 U	482,6	10	352
C3.BM1005	Комплект панелей-заглушек C3 металл., 15U (1U, 2U, 4U, 8U), M6	-	482,6	10	667
C3.BM1006	Комплект панелей-заглушек C3 металл., 150U (10*C3.BP1005), M6	-	482,6	10	6670

C3.ACC.BP ЗАГЛУШКИ ЮНИТОВЫЕ БЫСТРОСЪЕМНЫЕ

КОНСТРУКТИВНЫЕ ОСОБЕННОСТИ

Быстросъемные панели-заглушки C3 Solutions – усовершенствованные модели стандартных панелей-заглушек. Пластиковые защелки позволяют мгновенно установить изделия в шкаф и снять их без инструмента.

C3.BP2001

Вид спереди



Вид сзади



ТЕХНИЧЕСКИЕ ХАРАКТЕРИСТИКИ

Артикул	Наименование изделия	Высота U	Ширина, мм	Глубина, мм	Высота, мм
ПАНЕЛИ-ЗАГЛУШКИ БЫСТРОСЪЕМНЫЕ					
C3.BP2001	Панель-заглушка C3 пластик., 1U, быстросъемн.	1 U	482,6	29	44

Артикул	Наименование изделия
ПАНЕЛИ-ЗАГЛУШКИ С МАГНИТНЫМ КРЕПЛЕНИЕМ	
C3.BP2001	Панель-заглушка C3 пластик., 1U, быстросъемн.
C3.BM3001	Комплект панель-заглушка C3 металл., 1U, магнит, 10шт
C3.BM3002	Комплект панель-заглушка C3 металл., 2U, магнит, 10шт
C3.BM3003	Комплект панель-заглушка C3 металл., 3U, магнит, 10шт
C3.BM3004	Комплект панель-заглушка C3 металл., 4U, магнит, 10шт
C3.BM3005	Комплект панель-заглушек C3 металл., 1-2-3-4 (10)U, магнит

С3.АСС.СЕ КАБЕЛЬНЫЕ ВВОДЫ

ОСНОВНОЕ ПРЕДНАЗНАЧЕНИЕ

Щеточные кабельные вводы служат для удобного и безопасного проведения информационных и силовых кабелей. Обеспечивают герметичность, требуемую для распределения

воздушных потоков как внутри, так и снаружи шкафа. Предлагаются горизонтальные (ширина 19"), вертикальные, а также вводы для установки в крышу шкафов. Совместимы со всеми производителями.

CE1002



CE1003



ТЕХНИЧЕСКИЕ ХАРАКТЕРИСТИКИ

Артикул	Наименование изделия
КАБЕЛЬНЫЕ ВВОДЫ	
С3.СЕ1002	Щеточный ввод С3 горизонтальный, 1U с открытой (П-образной) рамкой для монтажа поверх кабелей
С3.СЕ1003	Щеточный ввод С3 горизонтальный, 2U с открытой (П-образной) рамкой для монтажа поверх кабелей

С3.RKS.OSP ОСР РЕШЕНИЯ

ОСНОВНОЕ ПРЕДНАЗНАЧЕНИЕ

Монтажная стойка, соответствующая стандарту Open Computer Project для размещения ИТ-оборудования в форм-факторе ОСР.

В отличие от 19" стоек, в ОСР стойках питание подается централизованно – через вертикальную шину постоянного тока. Размещаемое в монтажном шкафу ИТ-оборудование подключается к шине через специальные клеммы, что позволяет также упростить конструкцию серверов, отказавшись от блоков питания. Для подачи питания используются силовые полки, что сокращает блоков питания в стойке.

Использование ОСР стоек позволяет экономить электроэнергию, снижает нагрузку на систему охлаждения и повышает энергоэффективность всего ЦОД.

Конструкция стойки дает следующие преимущества:

- Централизованное электропитание
- Охлаждение с использованием фрикулинга
- Только фронтальное обслуживание

Данный продукт является заказной позицией и выпускается индивидуально под требования заказчика.

КОНСТРУКТИВНЫЕ ОСОБЕННОСТИ

Стойка поддерживает формат Open Unit (10U - 48мм) и позволяет установить до 18 серверов 20U размера.

Стойка обеспечивает питание оборудования через шину постоянного тока, установленную в задней части стойки. Питание шины может осуществляться с помощью 2 силовых полок, отсеки под которые предусмотрены. Система питания стойки может быть сконфигурирована на 2 отдельных сегмента либо на общую шину, с поддержкой 12В или 48В.

Стойка может быть укомплектована перфорированными дверьми и боковыми панелями (опционально).

Для установки 19" оборудования используется кронштейн переходник 20U > 2 RU (опционально).

ТЕХНИЧЕСКИЕ ХАРАКТЕРИСТИКИ

Артикул	Наименование изделия	Требования
ПАНЕЛИ-ЗАГЛУШКИ БЫСТРОСЪЕМНЫЕ		
C3.ROSP001	Стойка OSP v2	По ТЗ заказчика
C3.ROSP002	Стойка OSP v3	По ТЗ заказчика
C3.ROCPC01	Дверь с рамой на стойку ОСР	По ТЗ заказчика
C3.ROSP001	Боковая панель на стойку ОСР	По ТЗ заказчика
C3.ROSPD01	Адаптер на 19"	По ТЗ заказчика



БЛОКИ РАСПРЕДЕЛЕНИЯ ПИТАНИЯ

ОСНОВНОЕ ПРЕДНАЗНАЧЕНИЕ

Блоки распределения питания (далее БРП, англ. PDU) C3 Solutions предназначены для подключения ИТ оборудования к системе электропитания и могут быть установлены в шкафах любых производителей.

С3.PV БЛОКИ РАСПРЕДЕЛЕНИЯ ПИТАНИЯ БАЗОВЫЕ ВЕРТИКАЛЬНЫЕ

КОНСТРУКТИВНЫЕ ОСОБЕННОСТИ

Вертикальные БРП имеют компактный корпус шириной 56 мм с системой безинструментальной установки на монтажные панели или кронштейны.

- Типы выходных разъемов: C13, C19, SCHUKO;
- Максимальная мощность от 3,5 до 22 кВт;
- Максимальный ток: от 16/32 А;
- Входное напряжение: 230/400 В.

ЭКСПЛУАТАЦИОННЫЕ ПРЕИМУЩЕСТВА

- Блоки распределения питания C3 Solutions за счет высокой плотности разъемов дает возможность подключить большое количество активного оборудования.
- Низкопрофильные магнитогидравлические автоматы обеспечивают качественную защиту в условиях «горячего коридора».
- Небольшие габариты основного корпуса позволяют устанавливать БРП различных положениях, не препятствуя обслуживанию глубокого оборудования.

C3.PV2001

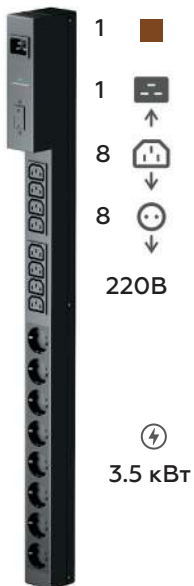

C3.PV2002

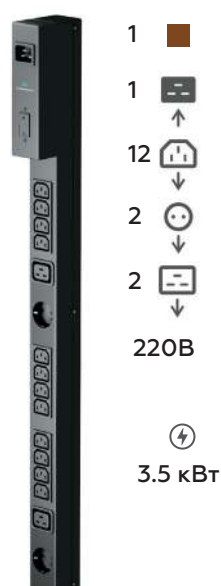

C3.PV2003



C3.PV2004



УСЛОВНЫЕ ОБОЗНАЧЕНИЯ

– тип входного соединения IEC-320 C14

– тип выходного соединения IEC-320 C13

– тип входного соединения IEC-320 C20

– тип выходного соединения IEC-320 C19

– тип входного соединения IEC 309

– тип выходного соединения SCHUKO

– кабель в комплекте, длина шнура в метрах

220/380В – номинальное напряжение

– автоматический выключатель

БЛОКИ РАСПРЕДЕЛЕНИЯ ПИТАНИЯ БАЗОВЫЕ ВЕРТИКАЛЬНЫЕ

C3.PV4002



C3.PV4003



C3.PV2005



C3.PV4006



C3.PV2007



ТЕХНИЧЕСКИЕ ХАРАКТЕРИСТИКИ

Артикул	Наименование изделия	Ширина, мм	Глубина, мм	Высота, мм	Номинальное напряжение, В
БЛОКИ РАСПРЕДЕЛЕНИЯ ПИТАНИЯ БАЗОВЫЕ ВЕРТИКАЛЬНЫЕ					
C3.PV2001	Блок распредел.пит. С3 верт., 1 фаза, 16А, С13-8, Schuko-8, 1 авт., вх.С20	56	50(90)	800	230
C3.PV2002	Блок распредел.пит. С3 верт., 1 фаза, 16А, С13-12, С19-2, Schuko-2, 1 авт., вх.С20	56	50(90)	800	230
C3.PV2003	Блок распредел.пит. С3 верт., 1 фаза, 32А, С13-36, С19-12, Schuko-3, 2 авт., вх.IEC 309, каб.2,5 м	56	50(90)	1790	230
C3.PV2004	Блок распредел.пит. С3 верт., 3 фазы, 16А, С13-24, С19-12, Schuko-3, 3 авт., вх.IEC 309, каб.2,5 м	56	50(90)	1790	400
C3.PV2005	Блок распредел.пит. С3 верт., 3 фазы, 32А, С13-24, С19-12, Schuko-3, 6 авт., вх.IEC 309, каб.2,5 м	56	50(90)	1790	400
C3.PV2007	Блок распредел.пит. С3 верт., 3 фазы, 32А, С13-24, С19-12, Schuko-3, 6 авт., индикац., вх.IEC 309, каб.2,5 м	56	50(90)	1790	400
C3.PV4001	Блок распредел.пит. С3 верт., 1 фаза, 16А, С13-24, С19-6, разъем.с фикс, 1 авт., вх.С20, каб.3 м	56	45	1497	230
C3.PV4002	Блок распредел.пит. С3 верт., 1 фаза, 32А, С13-24, С19-6, разъем.с фикс, 2 авт., вх.IEC 309, каб.3 м	56	45	1658	230
C3.PV4003	Блок распредел.пит. С3 верт., 1 фаза, 32А, С13-36, С19-6, 2 авт., вх.IEC 309, каб.3 м	56	45	1828	230
C3.PV4004	Блок распредел.пит. С3 верт., 3 фазы, 16А, С13-24, С19-6, разъем.с фикс, 3 авт., вх.IEC 309, каб.3 м	56	45	1827	400
C3.PV4005	Блок распредел.пит. С3 верт., 3 фазы, 32А, С13-36, С19-6, 6 авт., вх.IEC 309, каб.3 м	56	45	1772	400
C3.PV4006	Блок распредел.пит. С3 верт., 3 фазы, 32А, С13-30, С19-12, 6 авт., вх.IEC 309, каб.3 м	56	45	1832	400

PM БЛОКИ РАСПРЕДЕЛЕНИЯ ПИТАНИЯ С МОНИТОРИНГОМ СЕРИИ PM6000

Малогабаритная бюджетная серия, обеспечивающая контроль основных параметров электропитания и температуры

КОНСТРУКТИВНЫЕ ОСОБЕННОСТИ

- Установка вертикально без использования инструментов (Zero U)
- Съёмный модуль мониторинга
- LCD дисплей позволяет выводить на экран параметры потребляемого тока, напряжения, частоты и мощности, температуры и влажности.
- Возможность установки пороговых значений параметров для оповещения с помощью SNMP или email.
- Объединение до 5 БРП в группу с возможностью контроля и управления из единого интерфейса.
- Встроенный web-сервер

ПОДДЕРЖИВАЕМЫЕ ПРОТОКОЛЫ:

- HTTP(S)
- Telnet
- SMTP
- SNMP (v.1/2/3)



ТЕХНИЧЕСКИЕ ХАРАКТЕРИСТИКИ

Артикул	Наименование изделия	Высота, мм	Ширина, мм	Глубина, мм	Высота, мм	Глубина пальцев
БРП СЕРИИ РМ6000						
СЗ.РМ6001	БРП с мониторингом СЗ, 1 фаза, 16А, С13-24, С19-6, 1х16А, вход С20, кабель 2.5м	56	44,4	1304	230	3,68
СЗ.РМ6002	БРП с мониторингом СЗ, 1 фаза, 16А, С13-36, С19-6, 1х16А, вход IЕС 309, кабель 2.5м	56	44,4	1628	230	3,68
СЗ.РМ6003	БРП с мониторингом СЗ, 1 фаза, 32А, С13-36, С19-6, 2х16А, вход IЕС 309, кабель 2.5м	56	44,4	1653	230	7,36
СЗ.РМ6004	БРП с мониторингом СЗ, 3 фазы, 16А, С13-36, С19-6, 3х16А, вход IЕС 309, кабель 2.5м	56	44,4	1843	380	11
СЗ.РМ6005	БРП с мониторингом СЗ, 3 фазы, 32А, С13-36, С19-6, 6х16А, вход IЕС 309, кабель 2.5м	56	44,4	1948	380	22
СЗ.РМ6006	БРП с мониторингом СЗ, 3 фазы, 32А, С13-30, С19-12, 6х16А, вход IЕС 309, кабель 2.5м (для шкафов от 48U)	56	44,4	2075	380	22

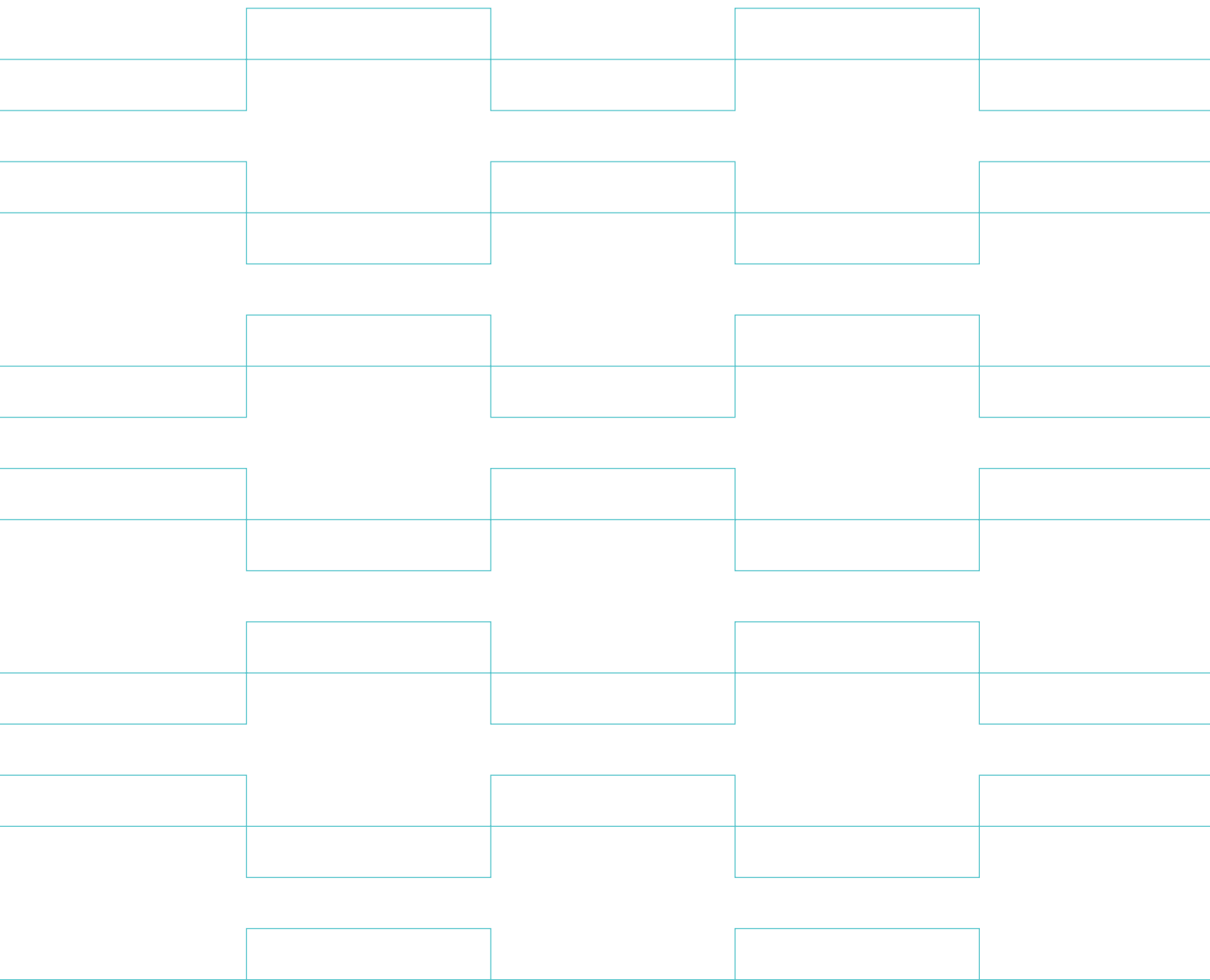

PS БЛОКИ РАСПРЕДЕЛЕНИЯ ПИТАНИЯ С МОНИТОРИНГОМ СЕРИИ PM7000

Современное решение с модульной архитектурой и максимальным набором функций. БРП с мониторингом позволяют выполнять дистанционный и локальный контроль нагрузки в реальном времени. Пользователи имеют доступ к параметрам БРП через Web-интерфейс, а также с помощью протоколов сетевого управления.

Возможность контроля параметров потребления по каждой розетке.

КОНСТРУКТИВНЫЕ ОСОБЕННОСТИ

- Установка вертикально без использования инструментов (Zero U)
- Съёмный модуль мониторинга с возможностью смены ориентации экрана
- Цветной LCD дисплей позволяет выводить на экран параметры потребляемого тока, напряжения, частоты и мощности, температуры и влажности.
- Возможность установки пороговых значений параметров для оповещения с помощью SNMP или email.
- Объединение до 5 БРП в группу с возможностью контроля и управления из единого интерфейса.
- Доступны модели со съёмными модулями розеток.

ПОДДЕРЖИВАЕМЫЕ ПРОТОКОЛЫ:

- HTTP(S)
- Telnet
- SSH
- SSL
- SMTP
- Syslog
- SNMP (v.1/2/3)



ТЕХНИЧЕСКИЕ ХАРАКТЕРИСТИКИ

Артикул	Наименование изделия	Высота мм	Ширина, мм	Глубина, мм	Высота, мм	Глубина пальцев
БРП СЕРИИ RM7000 С МОНИТОРИНГОМ ПО ВХОДУ						
C3.RM7001	БРП с мониторингом C3, 1 фаза, 16А, C13-36, C19-6, разъемы с фиксацией, 1x16А, вход C20, кабель 3м	56	52	1824	230	3,68
C3.RM7002	БРП с мониторингом C3, 1 фаза, 16А, C13-36, C19-6, разъемы с фиксацией, 1x16А, вход IEC 309, кабель 3м	56	52	1824	230	3,68
C3.RM7003	БРП с мониторингом C3, 1 фаза, 32А, C13-36, C19-6, разъемы с фиксацией, 2x16А, вход IEC 309, кабель 3м	56	52	1824	230	7,36
C3.RM7004	БРП с мониторингом C3, 3 фазы, 16А, C13-36, C19-6, разъемы с фиксацией, 3x16А, вход IEC 309, кабель 3м	56	52	1824	400	11
C3.RM7005	БРП с мониторингом C3, 3 фазы, 32А, C13-36, C19-6, разъемы с фиксацией, 6x16А, вход IEC 309, кабель 3м	56	52	1824	400	22
C3.RM7006	БРП с мониторингом C3, 3 фазы, 32А, C13-30, C19-12, разъемы с фиксацией, 6x16А, вход IEC 309, кабель 3м	56	52	1824	400	22

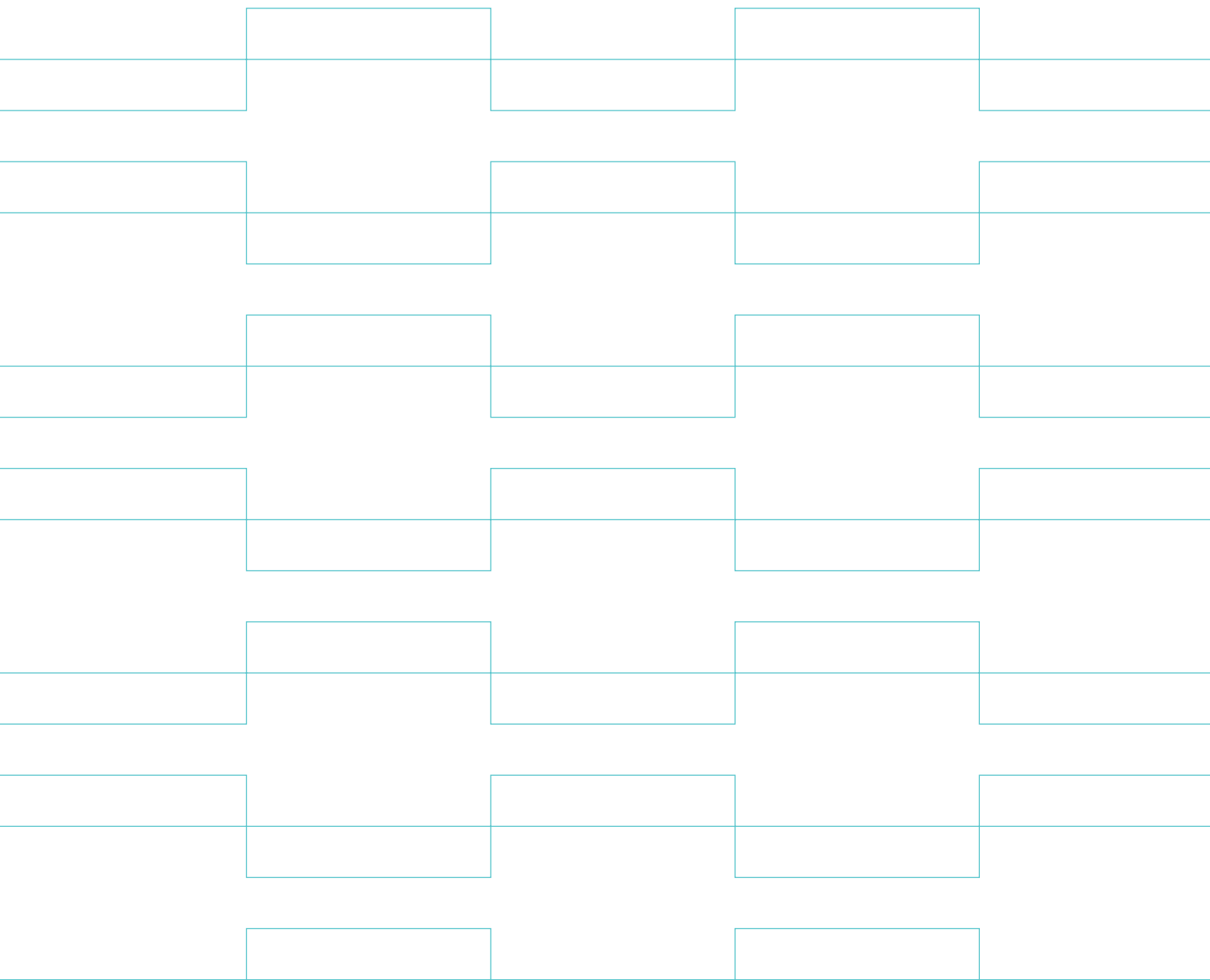

БРП СЕРИИ RM7000 С МОНИТОРИНГОМ ПО КАЖДОЙ РОЗЕТКЕ

ТЕХНИЧЕСКИЕ ХАРАКТЕРИСТИКИ

Артикул	Наименование изделия	Высота, мм	Ширина, мм	Глубина, мм	Высота, мм	Глубина пальцев
БРП СЕРИИ RM7000 С МОНИТОРИНГОМ ПО ВХОДУ						
C3.RM7051	БРП с мониторингом по каждой розетке С3, 1 фаза, 16А, С13-18, С19-6, разъемы С13 с фиксацией, 1х16А, вход IEC 309, кабель 3м	56	52	1829	230	3,68
C3.RM7052	БРП с мониторингом по каждой розетке С3, 1 фаза, 16А, С13-36, С19-6, 1х16А, вход IEC 309, кабель 3м	56	61	1829	230	3,68
C3.RM7053	БРП с мониторингом по каждой розетке С3, 1 фаза, 32А, С13-36, С19-6, 2х16А, вход IEC 309, кабель 3м	56	61	1829	230	7,36
C3.RM7054	БРП с мониторингом по каждой розетке С3, 3 фазы, 16А, С13-36, С19-6, 3х16А, вход IEC 309, кабель 3м	56	61	1829	400	11
C3.RM7055	БРП с мониторингом по каждой розетке С3, 3 фазы, 32А, С13-36, С19-6, 6х16А, вход IEC 309, кабель 3м	56	61	1829	400	22



БЛОКИ РАСПРЕДЕЛЕНИЯ ПИТАНИЯ С УПРАВЛЕНИЕМ СЕРИИ PS7000

Современное решение с модульной архитектурой и максимальным набором функций. БРП с управлением позволяют выполнять дистанционный и локальный контроль нагрузки в реальном времени и управление питанием подключенного оборудования. Пользователи имеют доступ к параметрам БРП через Web-интерфейс, а также с помощью протоколов сетевого управления.

Возможность контроля параметров потребления по каждой розетке.

КОНСТРУКТИВНЫЕ ОСОБЕННОСТИ

- Установка вертикально без использования инструментов (Zero U)
- Съёмный модуль мониторинга с возможностью смены ориентации экрана
- Цветной LCD дисплей позволяет выводить на экран параметры потребляемого тока, напряжения, частоты и мощности, температуры и влажности.
- Возможность установки пороговых значений параметров для оповещения с помощью SNMP или email.
- Объединение до 5 БРП в группу с возможностью контроля и управления из единого интерфейса.
- Управление каждой розеткой индивидуально по расписанию, с помощью скриптов или через web-интерфейс.

ПОДДЕРЖИВАЕМЫЕ ПРОТОКОЛЫ:

- HTTP(S)
- Telnet
- SSH
- SSL
- SMTP
- Syslog
- SNMP (v.1/2/3)



ТЕХНИЧЕСКИЕ ХАРАКТЕРИСТИКИ

Артикул	Наименование изделия	Высота, мм	Ширина, мм	Глубина, мм	Высота, мм	Глубина пальцев
БРП СЕРИИ PS7000 С УПРАВЛЕНИЕМ И МОНИТОРИНГОМ ПО ВХОДУ						
C3.PS7021	БРП с управлением и мониторингом С3, 1 фаза, 16А, С13-18, С19-6, разъемы С13 с фиксацией, 1х16А, вход IEC 309, кабель 3м	56	52	1829	230	3,68
C3.PS7022	БРП с управлением и мониторингом С3, 1 фаза, 16А, С13-20, С19-4, 1х16А, вход IEC 309, кабель 3м	56	52	1829	230	3,68
C3.PS7023	БРП с управлением и мониторингом С3, 1 фаза, 32А, С13-36, С19-6, 2х16А, вход IEC 309, кабель 3м	56	61	1829	230	7,36
C3.PS7024	БРП с управлением и мониторингом С3, 3 фазы, 16А, С13-36, С19-6, 3х16А, вход IEC 309, кабель 3м	56	61	1829	400	11
C3.PS7025	БРП с управлением и мониторингом С3, 3 фазы, 32А, С13-36, С19-6, 6х16А, вход IEC 309, кабель 3м	56	61	1829	400	22
C3.PS7026	БРП с управлением и мониторингом С3, 3 фазы, 32А, С13-24, С19-12, 6х16А, вход IEC 309, кабель 3м	56	61	1829	400	22

ТЕХНИЧЕСКИЕ ХАРАКТЕРИСТИКИ

Артикул	Наименование изделия	Высота, мм	Ширина, мм	Глубина, мм	Высота, мм	Глубина пальцев
БРП СЕРИИ PS7000 С УПРАВЛЕНИЕМ И МОНИТОРИНГОМ ПО КАЖДОЙ РОЗЕТКЕ						
C3.PS7051	БРП с управлением и мониторингом по каждой розетке С3, 1 фаза, 16А, С13-18, С19-6, разъемы С13 с фиксацией, 1х16А, вход IEC 309, кабель 3м	56	52	1829	230	3,68
C3.PS7052	БРП с управлением и мониторингом по каждой розетке С3, 1 фаза, 16А, С13-20, С19-4, 1х16А, вход IEC 309, кабель 3м	56	52	1829	230	3,68
C3.PS7053	БРП с управлением и мониторингом по каждой розетке С3, 1 фаза, 32А, С13-36, С19-6, 2х16А, вход IEC 309, кабель 3м	56	61	1829	230	7,36
C3.PS7054	БРП с управлением и мониторингом по каждой розетке С3, 3 фазы, 16А, С13-36, С19-6, 3х16А, вход IEC 309, кабель 3м	56	61	1829	400	11
C3.PS7055	БРП с управлением и мониторингом по каждой розетке С3, 3 фазы, 32А, С13-36, С19-6, 6х16А, вход IEC 309, кабель 3м	56	61	1829	400	22
C3.PS7056	БРП с управлением и мониторингом по каждой розетке С3, 3 фазы, 32А, С13-24, С19-12, 6х16А, вход IEC 309, кабель 3м	56	61	1829	400	22

БЛОКИ РАСПРЕДЕЛЕНИЯ ПИТАНИЯ С МОДУЛЕМ МОНИТОРИНГА НА ПРОЦЕССОРЕ БАЙКАЛ

Блок распределения питания со 100% локализацией в России.

В решении используется модуль мониторинга, разработанный и произведенный R&D центром компании C3 Solutions на базе процессора Байкал. Модуль мониторинга оснащен цветным дисплеем с возможностью поворота экрана на 180 гр. Поддерживается web-интерфейс и подключение по протоколам SNMP, Modbus и MQTT с возможностью управления группой БРП. Модуль позволяет контролировать параметры электропотребления как по фазам и группам, так и по каждой розетке. С помощью подключаемых датчиков можно контролировать температуру, влажность, протечку воды, появление дыма и открытие дверей шкафа. Модульная платформа БРП дает возможность конфигурировать количество и тип выходных разъемов, выбирая сменные блоки розеток. Поддерживаются варианты с C13, C19 и Schuko. Разъемы C13 и C19 оснащены механизмом фиксации вилки силового шнура. Съемная конструкция модуля мониторинга БРП от C3 Solutions позволяет получить решение как на процессоре Российской разработки «Байкал», так и на его зарубежном аналоге «AllWinner».

БРП имеет варианты исполнения

- с мониторингом по группам (серия «Мониторинг»);
- с индивидуальным мониторингом по каждой розетке (серия «Мониторинг+»);
- с индивидуальным управлением по каждой розетке и групповым мониторингом (серия «Управление»);
- с индивидуальным мониторингом и управлением по каждой розетке (серия «Управление+»).

КОНСТРУКТИВНЫЕ ОСОБЕННОСТИ

- Установка вертикально без использования инструментов (Zero U)
- Съемный модуль мониторинга с возможностью смены ориентации экрана
- Цветной LCD дисплей позволяет выводить на экран параметры потребляемого тока, напряжения, частоты и мощности, температуры и влажности.
- Возможность установки пороговых значений

параметров для оповещения с помощью SNMP или e-mail.

- Объединение до 5 БРП в группу с возможностью контроля и управления из единого интерфейса.
- Управление каждой розеткой индивидуально по расписанию, с помощью скриптов или через web-интерфейс



ТЕХНИЧЕСКИЕ ХАРАКТЕРИСТИКИ

Артикул	Наименование изделия	Высота, мм	Ширина, мм	Глубина, мм	Высота, мм	Глубина пальцев
БЛОКИ РАСПРЕДЕЛЕНИЯ ПИТАНИЯ С МОДУЛЕМ МОНИТОРИНГА НА ПРОЦЕССОРЕ БАЙКАЛ						
БРП-НТ-010	БРП С3 с мониторингом С3, 3 фаза, 32А, С13-18, С19-3, Schuko-3, 6x16А, вх. IEC 309, каб.3м	56	65	1790	400	22
БРП-НТ-020	БРП С3 с мониторингом+ С3, 3 фаза, 32А, С13-18, С19-3, Schuko-3, 6x16А, вх. IEC 309, каб.3м	56	65	1790	400	22
БРП-НТ-030	БРП С3 с управлением, 3 фаза, 32А, С13-18, С19-3, Schuko-3, 6x16А, вх. IEC 309, каб.3м	56	65	1790	400	22
БРП-НТ-040	БРП С3 с управлением+, 3 фаза, 32А, С13-18, С19-3, Schuko-3, 6x16А, вх. IEC 309, каб.3м	56	65	1790	400	22

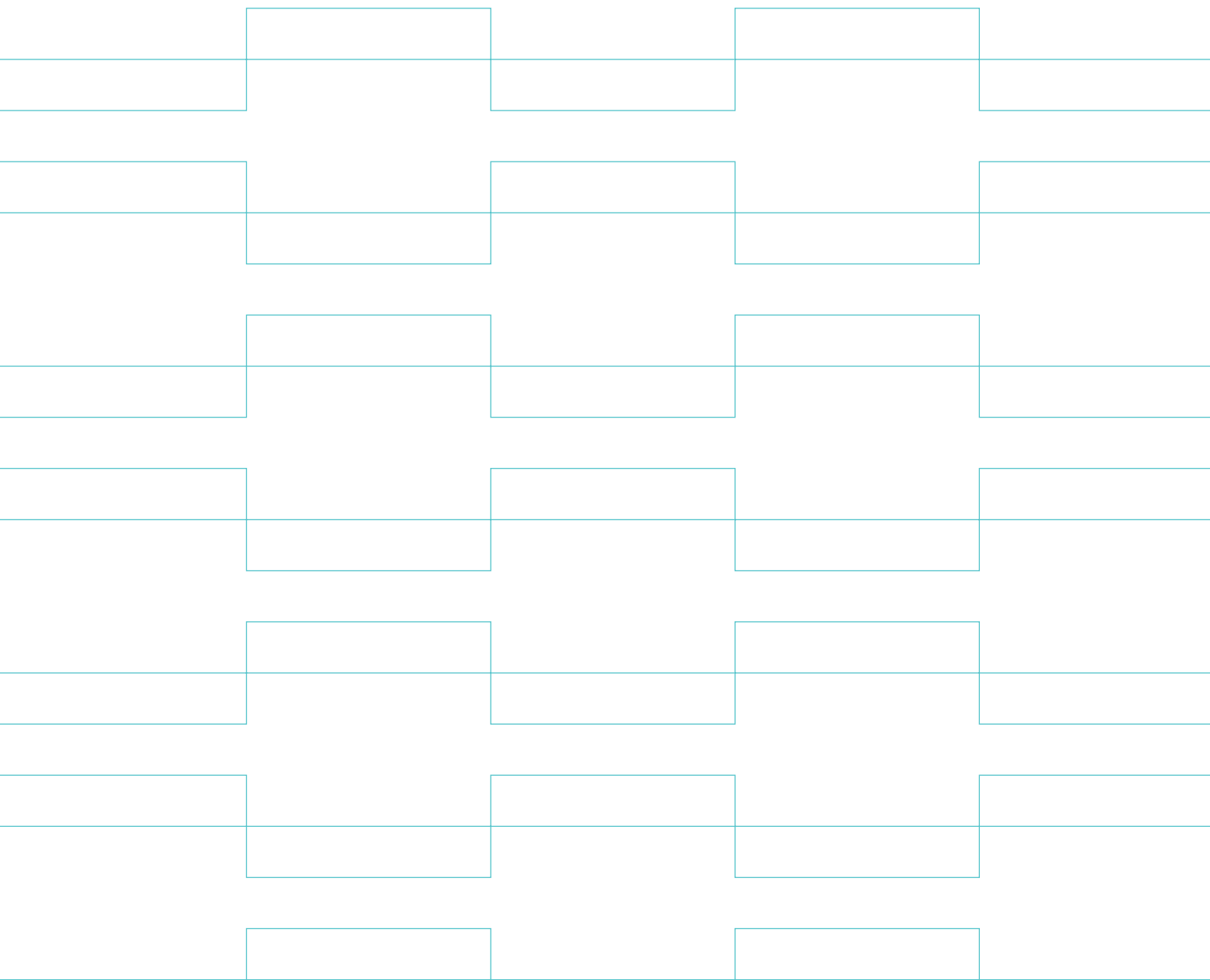

ПРОХОДНЫЕ МОДУЛИ МОНИТОРИНГА (ИНЛАЙН-МЕТРЫ)

Модуль мониторинга, включаемый в разрыв нагрузочной цепи, имеющий входной и выходной разъем стандарта IEC60309, обеспечивает возможность мониторинга 3-х фазной нагрузки (СХД, ОСР) либо базовых БРП.

КОНСТРУКТИВНЫЕ ОСОБЕННОСТИ

- Установка вертикально без использования инструментов (Zero U)
- Возможность монтажа на кронштейн над серверным шкафом либо проволочный лоток
- Цветной LCD дисплей позволяет выводить на

экран параметры потребляемого тока, напряжения, частоты и мощности.

- Подключение нескольких датчиков температуры, влажности, открытия дверей, протечки воды, дымообнаружения и свето-звукового оповещателя.
- Возможность установки пороговых значений параметров для оповещения с помощью SNMP или email.
- Объединение до 5 БРП в группу с возможностью контроля и управления из единого интерфейса.

ТЕХНИЧЕСКИЕ ХАРАКТЕРИСТИКИ

Артикул	Наименование изделия	Высота, мм	Ширина, мм	Глубина, мм	Высота, мм	Глубина пальцев
ПРОХОДНЫЕ МОДУЛИ МОНИТОРИНГА (ИНЛАЙН-МЕТРЫ)						
C3.PI0001	Инлайн-метр однофазный 16А	56	56	540	400	3,68
C3.PI0002	Инлайн-метр однофазный 32А	56	65	540	400	7,36
C3.PI0003	Инлайн-метр трехфазный 16А	56	65	540	400	11
C3.PI0004	Инлайн-метр трехфазный 32А	56	65	540	400	22



УСТРОЙСТВА АВТОМАТИЧЕСКОГО ВВОДА РЕЗЕРВА АВР | C3.PS3000

Основное назначение устройств автоматического ввода резерва (АВР (англ. ATS)) - резервирование ввода питания для оборудования с одним блоком питания. АВР устанавливается в серверные и телекоммуникационные шкафы и обеспечивает качественное гарантированное питание на уровне стойки с возможностью переключения критической нагрузки на резервный источник электроэнергии. Все АВР могут быть укомплектованы дополнительными аксессуарами (по запросу).

КОНСТРУКТИВНЫЕ ОСОБЕННОСТИ

- Максимальный ток от 16 до 32А;
- Различные типы входных и выходных разъемов - C13, C19, IEC309;
- Компактность – в зависимости от модели АВР занимает 1U или 2U в высоту и 220мм в глубину, что позволяет экономить полезное место в стойках;
- Возможность выбора приоритетного источника ввода;
- Наличие LCD-дисплея с отображением текущего состояния устройства;

- Наличие сигнала оповещения;
- Возможность установки сетевой карты для мониторинга состояния устройства (имеет удаленное управление и встроенный Web-сервер, поддерживает протоколы HTTP, DNS, SNMP, Telnet, SMTP) (приобретается отдельно);
- Возможность использования кабельного органайзера в задней части АВР, фиксирующего кабели от выпадения (приобретается отдельно)

ЭКСПЛУАТАЦИОННЫЕ ПРЕИМУЩЕСТВА

- Малое время переключения между вводами – переключение на резервный ввод происходит за период времени до 16мс;
- Широкий диапазон разъемов позволяет выбрать устройство под конкретный запрос;
 - Входные шнуры питания поставляются в комплекте с устройством;
 - Настройка установок напряжения и времени переключения, позволяющее подстроить АВР под конкретные условия эксплуатации

PS3002



PS3005

**ТЕХНИЧЕСКИЕ ХАРАКТЕРИСТИКИ**

C3.PS3001	Стоечный переключатель нагрузки C3, 1U, 230В, 16А, вход C20-2, выход C13-8, C19-1
C3.PS3002	Стоечный переключатель нагрузки C3, 1U, 230В, 16А, вход C20-2, выход C13-6, C19-2
PS3003	Стоечный переключатель нагрузки C3, 1U, 230В, 16А, вход IEC309-2, выход IEC309-1
C3.PS3004	Стоечный переключатель нагрузки C3, 2U, 230В, 32А, вход IEC309-2, выход C13-16, C19-2
C3.PS3005	Стоечный переключатель нагрузки C3, 2U, 230В, 32А, вход IEC309-2, выход C13-12, C19-4
C3.PS3006	Стоечный переключатель нагрузки C3, 2U, 230В, 32А, вход IEC309-2, выход IEC309-1
C3.PS3101	Сетевая карта SNMP для переключателя нагрузки
C3.PS3102	Держатель кабелей для стоечного переключателя нагрузки

CON СИСТЕМА ИЗОЛЯЦИИ КОРИДОРОВ ЦОД

ОСНОВНОЕ ПРЕДНАЗНАЧЕНИЕ

Изоляция «холодных» и «горячих» воздушных коридоров снижает эксплуатационные затраты и повышает эффективность систем охлаждения в Центрах Обработки Данных. C3 Solutions предлагает несколько решений, подходящих для ЦОД с различными условиями эксплуатации.

* Для систем изоляции коридоров характерна высокая степень кастомизации изделий, обусловленная строительными или эксплуатационными особенностями машзалов.

ПРЕИМУЩЕСТВА ИСПОЛЬЗОВАНИЯ

- устранение зон локального перегрева;
- повышение эффективности систем охлаждения ЦОД;
- уменьшение затрат на эксплуатацию систем кондиционирования,
- снижение потребления электроэнергии;
- снижение рисков эксплуатации ИТ-оборудования

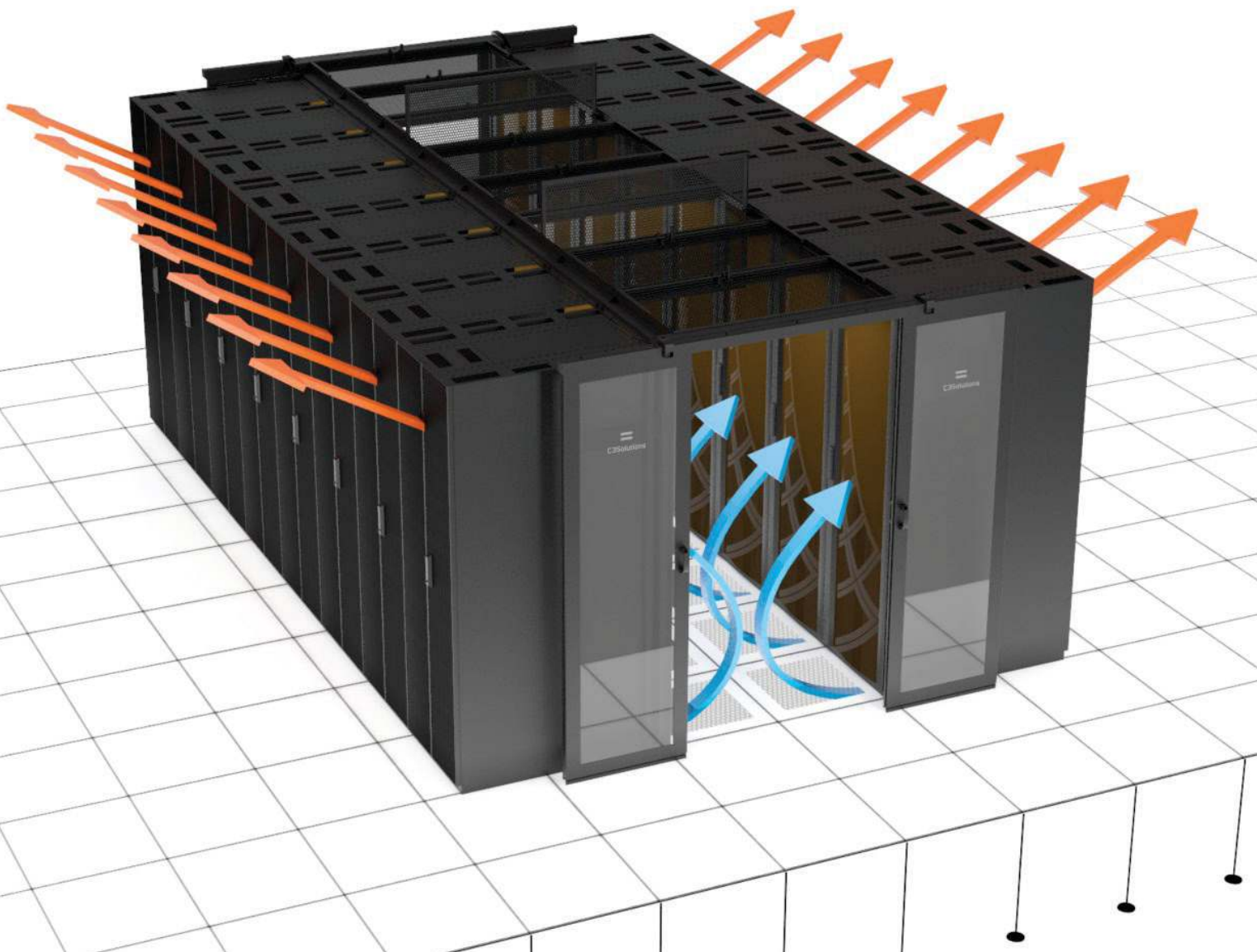

С3.А СИСТЕМА ИЗОЛЯЦИИ КОРИДОРОВ С ОПОРОЙ НА ШКАФЫ

КОНСТРУКТИВНЫЕ ОСОБЕННОСТИ

- Коридор монтируется с опорой на дверные комплекты и шкафы. При необходимости замены серверного шкафа необходимо предусмотреть точки опоры для потолочных панелей, опирающихся на этот шкаф.
- Вместо отсутствующих шкафов можно установить межшкафные заглушки
- С торца коридора устанавливаются дверные комплекты с раздвижными створками либо торцевые заглушки.
- Высота коридора равна высоте самого большого шкафа. При использовании шкафов разного размера общая высота выравнивается с помощью заглушек-доборов.

- Потолочные панели имеют открываемый люк для возможности монтажных работ над коридором.
- Потолочные панели с автоматическим откидыванием используются для совместной работы с системой газового пожаротушения. Открытие осуществляется подачей напряжения на блок питания от контроллера системы пожаротушения.

ОСНОВНЫЕ КОМПОНЕНТЫ

- дверные комплекты раздвижного типа;
- потолочные панели обычные и с аварийным откидыванием;
- межшкафные и надшкафные заглушки



ТЕХНИЧЕСКИЕ ХАРАКТЕРИСТИКИ

Артикул	Наименование изделия	Ширина мм	Глубина мм	Высота мм	Масса кг	Ширина в упаковке мм	Глубина в упаковке мм	Высота в упаковке мм	Масса в упаковке мм
C3.AD42	КОМПЛЕКТЫ ДВЕРНЫЕ 42U С ОПОРОЙ НА ШКАФЫ								
C3.AD42	КОМПЛЕКТЫ ДВЕРНЫЕ 42U С ОКНОМ								
C3.AD4201	Комплект дверной C3, 42U, окно, для коридора 750мм, 1 дверь	1500	120	2060	53	2040, 2045	770, 320	50, 100	32, 23
C3.AD4202	Комплект дверной C3, 42U, окно, для коридора 1200мм, 2 двери	2220	120	2060	73	2040, 2040, 2230	640, 640, 320	50, 50, 100	26, 26, 24
C3.AD4203	Комплект дверной C3, 42U, окно, для коридора 1500мм, 2 двери	2500	120	2060	82	2040, 2040, 2500	770, 770, 320	50, 50, 100	28, 28, 28
C3.AD4204	Добор дверной C3, 42U, металлический, 450мм	450	40	2060	12	460	50	2070	14
C3.AD42	КОМПЛЕКТЫ ДВЕРНЫЕ 42U С ОКНОМ								
C3.AD4211	Комплект дверной C3, 42U, прозрачный, для коридора 750мм, 1 дверь	1500	120	2060	45	2040, 2045	770, 320	50, 100	24, 23
C3.AD4212	Комплект дверной C3, 42U, прозрачный, для коридора 1200мм, 2 двери	2220	120	2060	65	2040, 2040, 2230	640, 640, 320	50, 50, 100	22, 22, 24
C3.AD4213	Комплект дверной C3, 42U, прозрачный, для коридора 1500мм, 2 двери	2500	120	2060	76	2040, 2040, 2500	770, 770, 320	50, 50, 100	25, 25, 28
C3.AD4214	Добор дверной C3, 42U, прозрачный, 450мм	450	40	2060	10	460	50	2070	12
C3.AD48	КОМПЛЕКТЫ ДВЕРНЫЕ 48U С ОПОРОЙ НА ШКАФЫ								
C3.AD48	КОМПЛЕКТЫ ДВЕРНЫЕ 48U С ОКНОМ								
C3.AD4801	Комплект дверной C3, 48U, окно, для коридора 750мм, 1 дверь	1500	120	2330	60	2310, 2315	770, 320	50, 100	39, 23
C3.AD4802	Комплект дверной C3, 48U, окно, для коридора 1200мм, 2 двери	2220	120	2330	80	2310, 2310, 2315	640, 640, 320	50, 50, 100	28, 28, 26
C3.AD4803	Комплект дверной C3, 48U, окно, для коридора 1500мм, 2 двери	2500	120	2330	90	2310, 2310, 2500	770, 770, 320	50, 50, 100	32, 32, 28
C3.AD4804	Добор дверной C3, 48U, металлический, 450мм	450	40	2330	15	460	50	2340	17
C3.AD48	КОМПЛЕКТЫ ДВЕРНЫЕ 48U ПРОЗРАЧНЫЕ								
C3.AD4811	Комплект дверной C3, 48U, прозрачный, для коридора 750мм, 1 дверь	1500	120	2330	52	2310, 2315	770, 320	50, 100	31, 23
C3.AD4812	Комплект дверной C3, 48U, прозрачный, для коридора 1200мм, 2 двери	2220	120	2330	72	2310, 2310, 2315	640, 640, 320	50, 50, 100	24, 24, 26
C3.AD4813	Комплект дверной C3, 48U, прозрачный, для коридора 1500мм, 2 двери	2500	120	2330	82	2310, 2310, 2500	770, 770, 320	50, 50, 100	28, 28, 28
C3.AD4814	Добор дверной C3, 48U, прозрачный, 450мм	450	40	2330	13	460	50	2340	15

ТЕХНИЧЕСКИЕ ХАРАКТЕРИСТИКИ

Артикул	Наименование изделия	Ширина мм	Глубина мм	Высота мм	Масса кг	Ширина в упаковке мм	Глубина в упаковке мм	Высота в упаковке мм	Масса в упаковке мм
С3.АВ42	ЗАГЛУШКИ КОРИДОРА ТОРЦЕВЫЕ 42U								
С3.АВ42	ЗАГЛУШКИ КОРИДОРА ТОРЦЕВЫЕ 42U МЕТАЛЛ								
С3.АВ4201	Заглушка коридора торцевая С3, 42U, металлическая, для коридора 750мм	810	40	2060	20	830	50	2080	22
С3.АВ4202	Заглушка коридора торцевая С3, 42U, металлическая, для коридора 1200мм	1300	40	2060	38	660, 660	50, 50	2080, 2080	20, 20
С3.АВ4203	Заглушка коридора торцевая С3, 42U, металлическая, для коридора 1500мм	1600	40	2060	44	820, 820	50, 50	2080, 2080	23, 23
С3.АВ42	ЗАГЛУШКИ КОРИДОРА ТОРЦЕВЫЕ 42U ПРОЗРАЧНЫЕ								
С3.АВ4211	Заглушка коридора торцевая С3, 42U, прозрачная, для коридора 750мм	810	40	2060	18	830	50	2080	20
С3.АВ4212	Заглушка коридора торцевая С3, 42U, прозрачная, для коридора 1200мм	1300	40	2060	34	660, 660	50, 50	2080, 2080	18, 18
С3.АВ4213	Заглушка коридора торцевая С3, 42U, прозрачная, для коридора 1500мм	1600	40	2060	38	820, 820	50, 50	2080, 2080	20, 20
С3.АВ48	ЗАГЛУШКИ КОРИДОРА ТОРЦЕВЫЕ 48U								
С3.АВ48	ЗАГЛУШКИ КОРИДОРА ТОРЦЕВЫЕ 48U МЕТАЛЛ								
С3.АВ4801	Заглушка коридора торцевая С3, 48U, металлическая, для коридора 750мм	810	40	2330	22	830	50	2350	24
С3.АВ4802	Заглушка коридора торцевая С3, 48U, металлическая, для коридора 1200мм	1300	40	2330	40	660, 660	50, 50	2350, 2350	21, 21
С3.АВ4803	Заглушка коридора торцевая С3, 48U, металлическая, для коридора 1500мм	1600	40	2330	46	820, 820	50, 50	2350, 2350	24, 24
С3.АВ48	ЗАГЛУШКИ КОРИДОРА ТОРЦЕВЫЕ 48U ПРОЗРАЧНЫЕ								
С3.АВ4811	Заглушка коридора торцевая С3, 48U, прозрачная, для коридора 750мм	810	40	2330	20	830	50	2350	22
С3.АВ4812	Заглушка коридора торцевая С3, 48U, прозрачная, для коридора 1200мм	1300	40	2330	36	660, 660	50, 50	2350, 2350	19, 19
С3.АВ4813	Заглушка коридора торцевая С3, 48U, прозрачная, для коридора 1500мм	1600	40	2330	42	820, 820	50, 50	2350, 2350	22, 22

ТЕХНИЧЕСКИЕ ХАРАКТЕРИСТИКИ

Артикул	Наименование изделия	Ширина мм	Глубина мм	Высота мм	Масса кг	Ширина в упаковке мм	Глубина в упаковке мм	Высота в упаковке мм	Масса в упаковке мм
C3.AR1	ПОТОЛОЧНЫЕ ПАНЕЛИ, П/КАРБОНАТ 6ММ								
C3.AR1001	Панель потолочная C3, 300*750мм	298	910	50	5	320	930	60	6
C3.AR1002	Панель потолочная C3, 600*750мм	598	910	50	8	620	930	60	10
C3.AR1003	Панель потолочная C3, 750*750мм	748	910	50	11	770	930	60	13
C3.AR1004	Панель потолочная C3, 800*750мм	798	910	50	12	820	930	60	14
C3.AR1005	Панель потолочная C3, 300*1200мм	298	1360	50	7	320	1380	60	8
C3.AR1006	Панель потолочная C3, 600*1200мм	598	1360	50	11	620	1380	60	13
C3.AR1007	Панель потолочная C3, 750*1200мм	748	1360	50	13	770	1380	60	15
C3.AR1008	Панель потолочная C3, 800*1200мм	798	1360	50	14	820	1380	60	16
C3.AR1009	Панель потолочная C3, 300*1500мм	298	1660	50	9	320	1680	60	10
C3.AR1010	Панель потолочная C3, 600*1500мм	598	1660	50	14	620	1680	60	16
C3.AR1011	Панель потолочная C3, 750*1500мм	748	1660	50	17	770	1680	60	19
C3.AR1012	Панель потолочная C3, 800*1500мм	798	1660	50	19	820	1680	60	21
C3.AR1101	Панель потолочная C3 для крепления к стене, 300*750мм	298	810	50	4	320	830	60	5
C3.AR1102	Панель потолочная C3 для крепления к стене, 600*750мм	598	810	50	7	620	830	60	9
C3.AR1103	Панель потолочная C3 для крепления к стене, 750*750мм	748	810	50	10	770	830	60	12
C3.AR1104	Панель потолочная C3 для крепления к стене, 800*750мм	798	810	50	11	820	830	60	13
C3.AR1105	Панель потолочная C3 для крепления к стене, 300*1200мм	298	1260	50	6	320	1280	60	7
C3.AR1106	Панель потолочная C3 для крепления к стене, 600*1200мм	598	1260	50	10	620	1280	60	12
C3.AR1107	Панель потолочная C3 для крепления к стене, 750*1200мм	748	1260	50	12	770	1280	60	14
C3.AR1108	Панель потолочная C3 для крепления к стене, 800*1200мм	798	1260	50	13	820	1280	60	15
C3.AR1109	Панель потолочная C3 для крепления к стене, 300*1500мм	298	1560	50	8	320	1580	60	9
C3.AR1110	Панель потолочная C3 для крепления к стене, 600*1500мм	598	1560	50	13	620	1580	60	15
C3.AR1111	Панель потолочная C3 для крепления к стене, 750*1500мм	748	1560	50	16	770	1580	60	18
C3.AR1112	Панель потолочная C3 для крепления к стене, 800*1500мм	798	1560	50	18	820	1580	60	20

Артикул	Наименование изделия	Ширина мм	Глубина мм	Высота мм	Масса кг	Ширина в упаковке мм	Глубина в упаковке мм	Высота в упаковке мм	Масса в упаковке мм
C3.AR2	ПОТОЛОЧНЫЕ ПАНЕЛИ С АВАРИЙНЫМ ОТКИДЫВАНИЕМ, П/КАРБОНАТ 6ММ								
C3.AR2001	Панель потолочная С3 с аварийным откидыванием, 300*750мм	298	910	115	5	320	930	130	6
C3.AR2002	Панель потолочная С3 с аварийным откидыванием, 600*750мм	598	910	115	9	620	930	130	11
C3.AR2003	Панель потолочная С3 с аварийным откидыванием, 750*750мм	748	910	115	12	770	930	130	14
C3.AR2004	Панель потолочная С3 с аварийным откидыванием, 800*750мм	798	910	115	13	820	930	130	15
C3.AR2005	Панель потолочная С3 с аварийным откидыванием, 300*1200мм	298	1360	115	7	320	1380	130	8
C3.AR2006	Панель потолочная С3 с аварийным откидыванием, 600*1200мм	598	1360	115	12	620	1380	130	14
C3.AR2007	Панель потолочная С3 с аварийным откидыванием, 750*1200мм	748	1360	115	14	770	1380	130	16
C3.AR2008	Панель потолочная С3 с аварийным откидыванием, 800*1200мм	798	1360	115	15	820	1380	130	17
C3.AR2009	Панель потолочная С3 с аварийным откидыванием, 300*1500мм	298	1660	115	9	320	1680	130	10
C3.AR2010	Панель потолочная С3 с аварийным откидыванием, 600*1500мм	598	1660	115	15	620	1680	130	17
C3.AR2011	Панель потолочная С3 с аварийным откидыванием, 750*1500мм	748	1660	115	18	770	1680	130	20
C3.AR2012	Панель потолочная С3 с аварийным откидыванием, 800*1500мм	798	1660	115	20	820	1680	130	22
C3.AR2201	Панель потолочная С3 с аварийным откидыванием, 300*750мм, для крепления к стене	298	910	115	5	320	930	130	6
C3.AR2202	Панель потолочная С3 с аварийным откидыванием, 600*750мм, для крепления к стене	598	910	115	9	620	930	130	11
C3.AR2203	Панель потолочная С3 с аварийным откидыванием, 750*750мм, для крепления к стене	748	910	115	12	770	930	130	14
C3.AR2204	Панель потолочная С3 с аварийным откидыванием, 800*750мм, для крепления к стене	798	910	115	13	820	930	130	15
C3.AR2205	Панель потолочная С3 с аварийным откидыванием, 300*1200мм, для крепления к стене	298	1360	115	7	320	1380	130	8
C3.AR2206	Панель потолочная С3 с аварийным откидыванием, 600*1200мм, для крепления к стене	598	910	115	9	620	930	130	11
C3.AR2207	Панель потолочная С3 с аварийным откидыванием, 750*1200мм, для крепления к стене	748	910	115	12	770	930	130	14

ТЕХНИЧЕСКИЕ ХАРАКТЕРИСТИКИ

Артикул	Наименование изделия	Ширина мм	Глубина мм	Высота мм	Масса кг	Ширина в упаковке мм	Глубина в упаковке мм	Высота в упаковке мм	Масса в упаковке мм
C3.AR2208	Панель потолочная C3 с аварийным откидыванием, 800*1200мм, для крепления к стене	798	910	115	13	820	930	130	15
C3.AR2209	Панель потолочная C3 с аварийным откидыванием, 300*1200мм, для крепления к стене	298	1360	115	7	320	1380	130	8
C3.AR2210	Панель потолочная C3 с аварийным откидыванием, 600*1200мм, для крепления к стене	598	910	115	9	620	930	130	11
C3.AR2211	Панель потолочная C3 с аварийным откидыванием, 750*1200мм, для крепления к стене	748	910	115	12	770	930	130	14
C3.AR2212	Панель потолочная C3 с аварийным откидыванием, 800*1200мм, для крепления к стене	798	910	115	13	820	930	130	15
C3.AR2099	Блок питания для потолочных панелей, с кабелем	240	124	65	1	500	500	100	10
C3.AR1007	Панель потолочная C3, 750*1200мм	748	1360	50	13	770	1380	60	15
C3.AR1008	Панель потолочная C3, 800*1200мм	798	1360	50	14	820	1380	60	16
C3.AR1009	Панель потолочная C3, 300*1500мм	298	1660	50	9	320	1680	60	10
C3.AX	СИСТЕМЫ ИЗОЛЯЦИИ, ПРОЧИЕ ИЗДЕЛИЯ								
C3.AX3001	Завесы ПВХ C3, ширина 200мм	200	20	2300	2	300	300	220	3
C3.AX3002	Заглушка C3 на шкаф, металл.	800	40	400	3	820	50	420	4
C3.AX3003	Заглушка C3 между шкафами, металлическая	800	40	2270	10	820	50	2280	12
C3.AX3006	Комплект изоляции крыши шкафа, универсальный, гибкий	по запросу	по запросу	по запросу	по запросу	по запросу	по запросу	по запросу	по запросу
C3.AX3007	Кронштейн для крепления потолочной панели к боковой стене	800	40	40	1	820	50	50	1,2
C3.AX3008	Комплект изоляции переднего цоколя шкафа	800	80	20	0,3	820	100	30	0,4
C3.AX4001	Механический синхронизатор раздвижения дверей C3	200	100	50	0,5	200	100	50	0,5
C3.AX4002	Автоматическая система раздвижения дверей C3	2500	200	100	10	2520	220	120	12
C3.LA2101	Комплект освещения C3 для коридора шириной 750мм	200	20	2300	2	300	300	220	3
C3.LA2102	Комплект освещения C3 для коридора шириной 1200мм	800	40	400	3	820	50	420	4
C3.LA2103	Комплект освещения C3 для коридора шириной 1500мм	800	40	2270	10	820	50	2280	12

С3.5 САМОНЕСУЩАЯ СИСТЕМА ИЗОЛЯЦИИ ВОЗДУШНЫХ КОРИДОРОВ БЕЗ ОПОРЫ НА ШКАФЫ

ОСНОВНОЕ ПРЕДНАЗНАЧЕНИЕ

Система изоляции коридоров с самонесущей конструкцией предназначена для решений с частой «миграцией» шкафов или использованием нестандартного оборудования.

КОНСТРУКТИВНЫЕ ОСОБЕННОСТИ

- Коридор монтируется с опорой на дверные комплекты и горизонтальные балки. Для длинных пролетов необходима установка опорных колонн. Опорная колонна может быть установлена с опорой в пол (необходимо предусмотреть место между шкафами) или с опорой в шкаф или кондиционер.
- Вместо отсутствующих шкафов можно установить межшкафные заглушки.
- С торца коридора устанавливаются дверные комплекты с раздвижными створками либо торцевые заглушки.
- Высота коридора определяется проектом.

При использовании шкафов разного размера общая высота выравнивается с помощью заглушек-доборов.

- Потолочные панели могут демонтироваться для возможности монтажных работ над коридором.
- Потолочные панели с автоматическим откидыванием используются для совместной работы с системой газового пожаротушения. Открытие осуществляется подачей напряжения на блок питания от контроллера системы пожаротушения.

ОСНОВНЫЕ КОМПОНЕНТЫ

- дверные блоки раздвижного типа;
- продольные балки;
- опорные колонны;
- потолочные панели;
- межшкафные заглушки;
- доборные панели с щеточным краем.



ТЕХНИЧЕСКИЕ ХАРАКТЕРИСТИКИ

Артикул	Наименование изделия	Ширина мм	Глубина мм	Высота мм	Масса кг	Ширина в упаковке мм	Глубина в упаковке мм	Высота в упаковке мм	Масса в упаковке мм
C3.S САМОНЕСУЩАЯ СИСТЕМА ИЗОЛЯЦИИ "ХОЛОДНЫХ" И "ГОРЯЧИХ" КОРИДОРОВ ЦОД									
C3.SD200 САМОНЕСУЩИЙ ДВЕРНОЙ КОМПЛЕКТ ВЫСОТОЙ 2100ММ									
C3.SD2001	Комплект дверной C3, самонесущий, прозрачный, для коридора 750мм, 1 дверь	1900	160	2200	70	2200, 2250	760, 900	50, 100	27, 48
C3.SD2002	Комплект дверной C3, самонесущий, прозрачный, для коридора 1200мм, 2 двери	2550	160	2200	95	2220, 2220, 2250	660, 660, 900	50, 50, 110	26, 26, 48
C3.SD2003	Комплект дверной C3, самонесущий, прозрачный, для коридора 1500мм, 2 двери	2550	160	2400	112	2220, 2220, 2450	660, 660, 900	50, 50, 110	26, 26, 65
C3.SD2004	Добор дверной C3 самонесущий, ширина 450мм	450	50	2100	10	460	60	2150	12
C3.SD201 САМОНЕСУЩИЙ ДВЕРНОЙ КОМПЛЕКТ ВЫСОТОЙ 2100ММ, С ОКНОМ									
C3.SD2011	Комплект дверной C3, самонесущий, с окном, для коридора 750мм, 1 дверь	1900	160	2200	80	2200,	770, 320	50, 100	24, 23
C3.SD2012	Комплект дверной C3, самонесущий, с окном, для коридора 1200мм, 2 двери	2550	160	2200	95	2220, 2220, 2250	660, 660, 900	50, 50, 110	26, 26, 48
C3.SD2013	Комплект дверной C3, самонесущий, с окном, для коридора 1500мм, 2 двери	2550	160	2400	112	2220, 2220, 2450	660, 660, 900	50, 50, 110	26, 26, 65
C3.SD2014	Добор дверной C3 самонесущий, ширина 450мм	450	50	2100	10	460	60	2150	12
C3.SD23 КОМПЛЕКТ УВЕЛИЧЕНИЯ ВЫСОТЫ КОРИДОРА ДО 2300ММ									
C3.SD2301	Комплект увеличения высоты коридора C3 до 2300мм, ширина 750мм	1050	100	200	4	1060	110	210	4,5
C3.SD2302	Комплект увеличения высоты коридора C3 до 2300мм, ширина 1200мм	1500	100	200	6	1510	110	210	6,5
C3.SD2303	Комплект увеличения высоты коридора C3 до 2300мм, ширина 1500мм	1800	100	200	8	1810	110	210	8,5
C3.SE200 ЗАГЛУШКИ КОРИДОРА ТОРЦЕВЫЕ ВЫСОТОЙ 2000ММ, ПРОЗРАЧНЫЕ									
C3.SE2001	Заглушка коридора C3 торцевая самонесущая 2000, прозрачная, ширина 750мм	2000	750	50	18	2010	760	60	20
C3.SE2002	Заглушка коридора C3 торцевая самонесущая 2000, прозрачная, ширина 1200мм	2000	600	50	15	2010	610	120	32
C3.SE2003	Заглушка коридора C3 торцевая самонесущая 2000, прозрачная, ширина 1500мм	2000	750	50	18	2010	760	120	40

Артикул	Наименование изделия	Ширина мм	Глубина мм	Высота мм	Масса кг	Ширина в упаковке мм	Глубина в упаковке мм	Высота в упаковке мм	Масса в упаковке мм
C3.SE201 ЗАГЛУШКИ КОРИДОРА ТОРЦЕВЫЕ ВЫСОТОЙ 2000ММ, МЕТАЛЛ									
C3.SE2011	Заглушка коридора C3 торцевая самонесущая 2000, металлическая, ширина 750мм	2000	750	50	21	2010	760	60	23
C3.SE2012	Заглушка коридора C3 торцевая самонесущая 2000, металлическая, ширина 1200мм	2000	600	50	17	2010	610	120	36
C3.SE2013	Заглушка коридора C3 торцевая самонесущая 2000, металлическая, ширина 1500мм	2000	750	50	21	2010	760	120	44
C3.ST ПРОДОЛЬНЫЕ ГОРИЗОНТАЛЬНЫЕ БАЛКИ									
C3.ST2400	Балка C3, продольная, горизонтальная, 2400мм	2400	135	105	10,5	2410	200	200	11,025
C3.ST0300	Балка C3, продольная, горизонтальная, 300мм	300	135	105	1,3	310	200	200	1,365
C3.ST0400	Балка C3, продольная, горизонтальная, 400мм	400	135	105	1,7	410	200	200	1,785
C3.ST0500	Балка C3, продольная, горизонтальная, 500мм	500	135	105	2,1	510	200	200	2,205
C3.ST0600	Балка C3, продольная, горизонтальная, 600мм	600	135	105	2,5	610	200	200	2,625
C3.ST0800	Балка C3 продольная , горизонтальная, 800мм	800	135	105	4	810	200	200	4,2
C3.SC ОПОРНЫЕ КОЛОННЫ									
C3.SC0100	Колонна C3 опорная 100мм	170	35	35	0,2	200	50	50	0,3
C3.SC2000	Колонна C3 опорная 2000мм	2000	80	35	4,3	2010	90	80	4,5
C3.SC2300	Колонна C3 опорная 2300мм	2300	80	35	4,8	2310	90	80	5,1
C3.SR1 ПОТОЛОЧНЫЕ ПАНЕЛИ, П/КАРБОНАТ 6ММ									
C3.SR1003	Панель потолочная C3, 300*750мм	840	320	30	3,9	850	330	40	4,3
C3.SR1006	Панель потолочная C3, 600*750мм	840	620	30	7,8	850	630	40	8,2
C3.SR1007	Панель потолочная C3, 750*750мм	840	820	30	9,8	850	830	40	10,2
C3.SR1008	Панель потолочная C3, 800*750мм	840	820	30	9,8	850	830	40	10,2
C3.SR1013	Панель потолочная C3, 300*1200мм	1290	320	30	4,5	1300	330	40	4,9
C3.SR1016	Панель потолочная C3, 600*1200мм	1290	620	30	9	1300	630	40	9,5
C3.SR1020	Панель потолочная C3, 750*1200мм	1290	820	30	11,3	1300	830	40	11,8
C3.SR1018	Панель потолочная C3, 800*1200мм	1290	820	30	11,3	1300	830	40	11,8
C3.SR1023	Панель потолочная C3, 300*1500мм	1590	320	30	5	1600	330	40	5,3
C3.SR1026	Панель потолочная C3, 600*1500мм	1590	620	30	10,3	1600	630	40	10,6
C3.SR1029	Панель потолочная C3, 750*1500мм	1590	820	30	12,4	1600	830	40	12,8
C3.SR1028	Панель потолочная C3, 800*1500мм	1590	820	30	12,4	1600	830	40	12,8

Артикул	Наименование изделия	Ширина мм	Глубина мм	Высота мм	Масса кг	Ширина в упаковке мм	Глубина в упаковке мм	Высота в упаковке мм	Масса в упаковке мм
C3.SR2	ПОТОЛОЧНЫЕ ПАНЕЛИ С АВАРИЙНЫМ ОТКИДЫВАНИЕМ, П/КАРБОНАТ 6ММ								
C3.SR2006	Панель потолочная C3 с аварийным откидыванием, 600*750мм	840	540	80	9,2	850	550	100	10
C3.SR2007	Панель потолочная C3 с аварийным откидыванием, 750*750мм	840	740	80	10,4	850	750	100	11,6
C3.SR2008	Панель потолочная C3 с аварийным откидыванием, 800*750мм	840	740	80	10,4	850	750	100	11,6
C3.SR2016	Панель потолочная C3 с аварийным откидыванием, 600*1200мм	1290	540	80	11,5	1300	550	100	12,1
C3.SR2017	Панель потолочная C3 с аварийным откидыванием, 750*1200мм	1290	740	80	13	1300	750	100	13,8
C3.SR2018	Панель потолочная C3 с аварийным откидыванием, 800*1200мм	1290	740	80	13	1300	750	100	13,8
C3.SR2026	Панель потолочная C3 с аварийным откидыванием, 600*1500мм	1590	540	80	14	1600	550	100	14,8
C3.SR2029	Панель потолочная C3 с аварийным откидыванием, 750*1500мм	1590	740	80	15,5	1600	750	100	16,7
C3.SR2028	Панель потолочная C3 с аварийным откидыванием, 800*1500мм	1590	740	80	15,5	1600	750	100	16,7
C3.AR2099	Блок питания для потолочных панелей, с кабелем	240	124	65	1	500	500	100	10
C3.SR3	ДОБОР ПО ВЫСОТЕ МЕЖДУ ШКАФОМ И БАЛКОЙ								
C3.SR3004	Добор с щеточным краем C3, 400*100мм	400	100	25	1	410	110	40	1,3
C3.SR3006	Добор с щеточным краем C3, 600*100мм	600	100	25	1,2	610	110	40	1,5
C3.SR3008	Добор с щеточным краем C3, 800*100мм	800	100	25	1,4	810	110	40	1,9
C3.SR3014	Добор с щеточным краем C3, 400*400мм	400	400	25	2	410	410	40	2,3
C3.SR3016	Добор с щеточным краем C3, 600*400мм	600	400	25	2,2	610	410	40	2,5
C3.SR3018	Добор с щеточным краем C3, 800*400мм	800	400	25	2,4	810	410	40	2,9
C3.SR3020	Добор регулируемый C3 с щеточным краем, ширина 600мм, 42U-52U	400	400	25	2	410	410	40	2,3
C3.SR3021	Добор регулируемый C3 с щеточным краем, ширина 750мм, 42U-52U	600	400	25	2,2	610	410	40	2,5
C3.SR3022	Добор регулируемый C3 с щеточным краем, ширина 800мм, 42U-52U	800	400	25	2,4	810	410	40	2,9

Артикул	Наименование изделия	Ширина мм	Глубина мм	Высота мм	Масса кг	Ширина в упаковке мм	Глубина в упаковке мм	Высота в упаковке мм	Масса в упаковке мм
C3.SR2	ПОТОЛОЧНЫЕ ПАНЕЛИ С АВАРИЙНЫМ ОТКИДЫВАНИЕМ, П/КАРБОНАТ 6ММ								
C3.AX	СИСТЕМЫ ИЗОЛЯЦИИ, ПРОЧИЕ ИЗДЕЛИЯ								
C3.AX3001	Завесы ПВХ C3, ширина 200мм	200	20	2300	2	300	300	220	3
C3.AX3002	Заглушка C3 на шкаф, металл.	800	40	400	3	820	50	420	4
C3.AX3003	Заглушка C3 между шкафами, металлическая	800	40	2270	10	820	50	2280	12
C3.AX3006	Комплект изоляции крыши шкафа, универсальный, гибкий	по запросу	по запросу	по запросу	по запросу	по запросу	по запросу	по запросу	по запросу
C3.AX3007	Кронштейн для крепления потолочной панели к боковой стене	800	40	40	1	820	50	50	1,2
C3.AX3008	Комплект изоляции переднего цоколя шкафа	800	80	20	0,3	820	100	30	0,4
C3.AX4001	Механический синхронизатор раздвижения дверей C3	200	100	50	0,5	200	100	50	0,5
C3.AX4002	Автоматическая система раздвижения дверей C3	2500	200	100	10	2520	220	120	12
C3.LA2101	Комплект освещения C3 для коридора шириной 750мм	200	20	2300	2	300	300	220	3
C3.LA2102	Комплект освещения C3 для коридора шириной 1200мм	800	40	400	3	820	50	420	4
C3.LA2103	Комплект освещения C3 для коридора шириной 1500мм	800	40	2270	10	820	50	2280	12

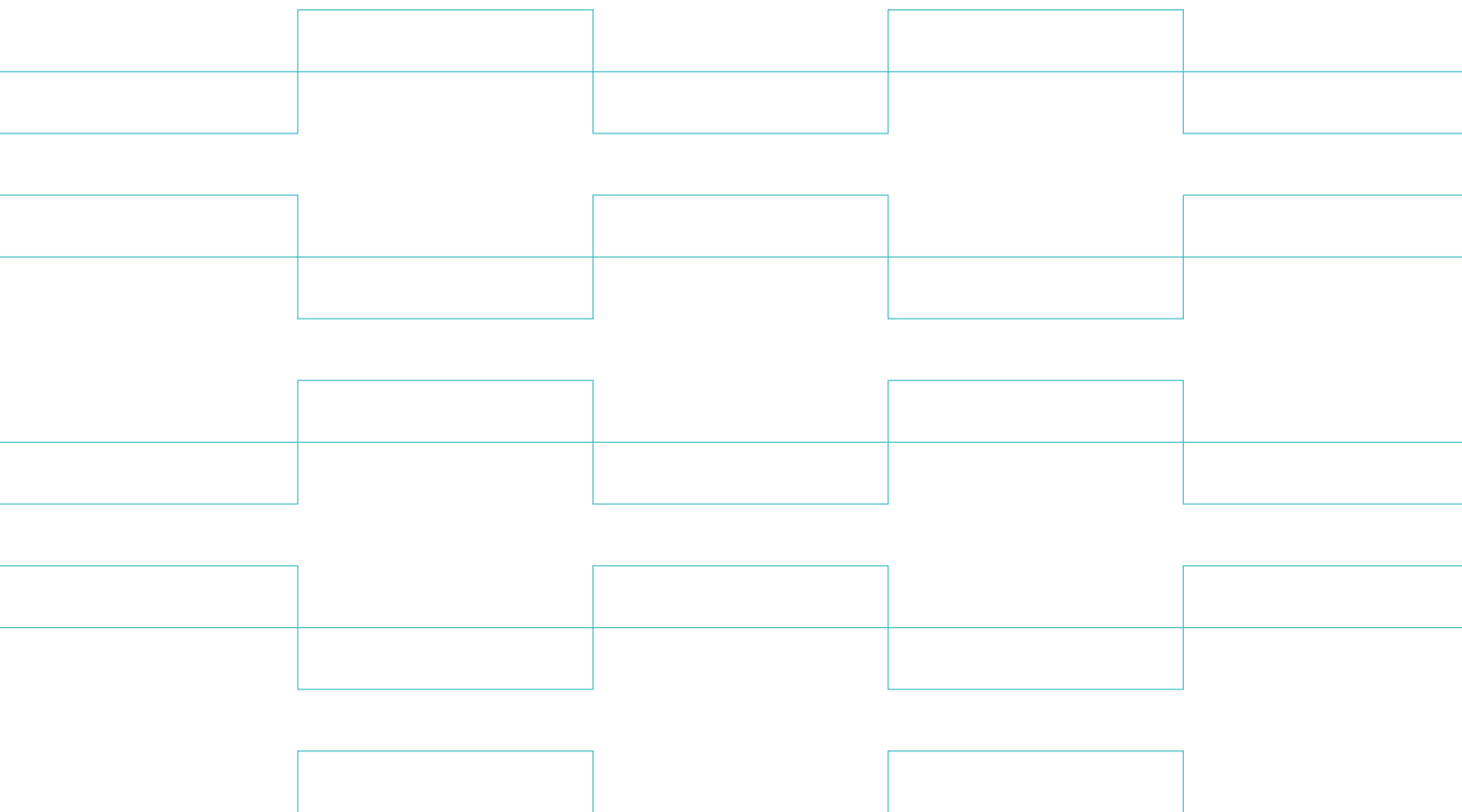

С3.AR3 СИСТЕМА ИЗОЛЯЦИИ С ВЕРТИКАЛЬНЫМ ОТВОДОМ ВОЗДУХА

Система вертикального отвода воздуха может быть реализована как на самонесущей изоляции, так и на варианте с опорной на шкафы.

КОНСТРУКТИВНЫЕ ОСОБЕННОСТИ

- Это проектное решение, которое учитывает возможность прохождения коммуникаций, примыкание к потолку или шкафам с мягким краем, необходимость межшкафной коммутации.
- Потолочные панели монтируются вертикально и образуют закрытый короб от уровня крыши шкафов до потолка (воздуховода).
- Для монтажа такого короба может быть использовано крепление на шкафы (каркас изоляции), либо подвес к потолку.

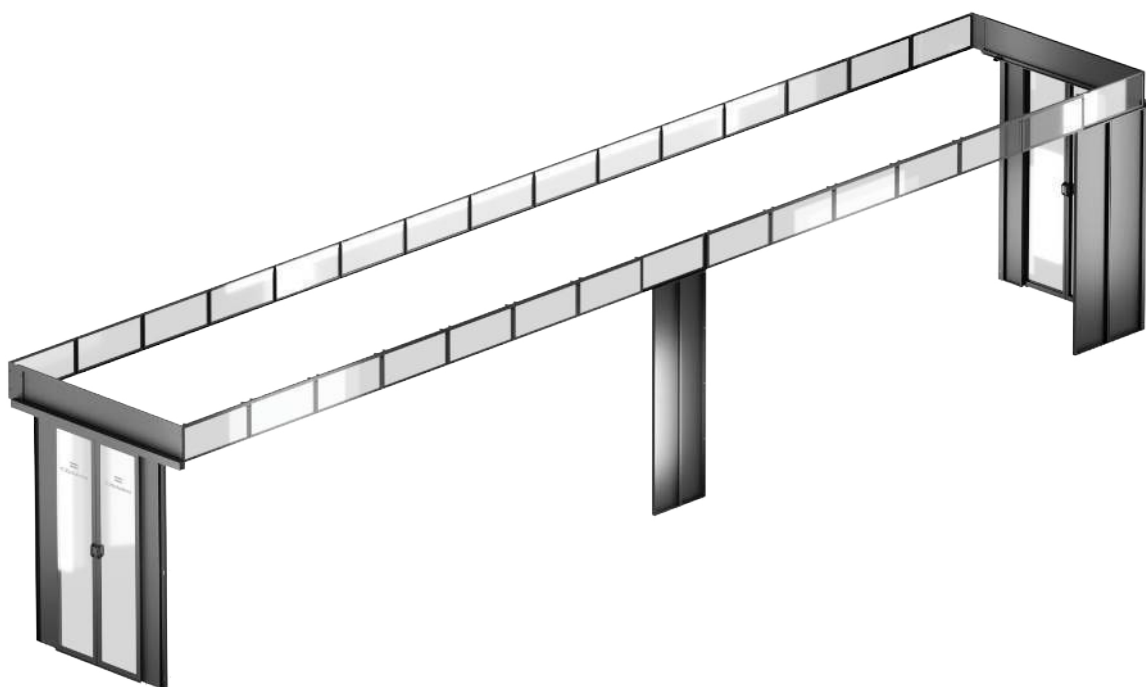

ТЕХНИЧЕСКИЕ ХАРАКТЕРИСТИКИ

Артикул	Наименование изделия	Ширина мм	Глубина мм	Высота мм	Масса кг	Ширина в упаковке мм	Глубина в упаковке мм	Высота в упаковке мм	Масса в упаковке мм
C3.AR3	СИСТЕМЫ ОТВОДА ВОЗДУХА НАД ШКАФАМИ								
C3.AR3101	Панель фронтальная C3 для отвода воздуха над шкафами, 750*700мм	920	40	700	9	940	50	720	11
C3.AR3102	Панель фронтальная C3 для отвода воздуха над шкафами, 1200*700мм	1370	40	700	13	1390	50	720	15
C3.AR3103	Панель фронтальная C3 для отвода воздуха над шкафами, 1500*700мм	1670	40	700	16	1690	50	720	18
C3.AR3104	Панель боковая C3 для отвода воздуха над шкафами, 600*700мм	598	110	700	10	620	120	720	12
C3.AR3105	Панель боковая C3 для отвода воздуха над шкафами, 750*700мм	748	110	700	12	770	120	720	14
C3.AR3106	Панель боковая C3 для отвода воздуха над шкафами, 800*700мм	798	110	700	13	820	120	720	15
C3.AR3201	Панель фронтальная C3 для отвода воздуха над шкафами, 750*1000мм	920	40	1000	12	940	50	1020	14
C3.AR3202	Панель фронтальная C3 для отвода воздуха над шкафами, 1200*1000мм	1370	40	1000	17	1390	50	1020	19
C3.AR3203	Панель фронтальная C3 для отвода воздуха над шкафами, 1500*1000мм	1670	40	1000	20	1690	50	1020	22
C3.AR3204	Панель боковая C3 для отвода воздуха над шкафами, 600*1000мм	598	110	1000	12	620	120	1020	14
C3.AR3205	Панель боковая C3 для отвода воздуха над шкафами, 750*1000мм	748	110	1000	14	770	120	1020	16
C3.AR3206	Панель боковая C3 для отвода воздуха над шкафами, 800*1000мм	798	110	1000	15	820	120	1020	17
C3.AR3301	Панель фронтальная C3 для отвода воздуха над шкафами, 750*1500мм	920	40	1500	20	940	50	1520	22
C3.AR3302	Панель фронтальная C3 для отвода воздуха над шкафами, 1200*1500мм	1370	40	1500	25	1390	50	1520	27
C3.AR3303	Панель фронтальная C3 для отвода воздуха над шкафами, 1500*1500мм	1670	40	1500	30	1690	50	1520	32
C3.AR3304	Панель боковая C3 для отвода воздуха над шкафами, 600*1500мм	598	110	1500	18	620	120	1520	20
C3.AR3305	Панель боковая C3 для отвода воздуха над шкафами, 750*1500мм	748	110	1500	21	770	120	1520	23
C3.AR3306	Панель боковая C3 для отвода воздуха над шкафами, 800*1500мм	798	110	1500	23	820	120	1520	25

ИСТОЧНИКИ БЕСПЕРЕБОЙНОГО ПИТАНИЯ

Источники бесперебойного питания (далее ИБП) C3 Solutions предназначены для гарантированного электропитания, обеспечения непрерывности производственных и критически важных бизнес-процессов, предотвращения выхода из строя промышленного и ИТ-оборудования.

ЭКСПЛУАТАЦИОННЫЕ ПРЕИМУЩЕСТВА

Промышленные ИБП предназначены для обеспечения работы производственных комплексов, цехов, станков и другого промышленного оборудования. Это мощные источники питания для защиты от перебоев в электроснабжении промышленных объектов, имеющие повышенный уровень надёжности. Конструкция внутренних узлов и материал корпуса (графен) обеспечивают отведение тепла даже в случае отказа вентиляторов охлаждения. Могут применяться на объектах с самыми жёсткими условиями. Не требуют для своего размещения специального помещения с низким уровнем запыленности и влажности.

ИБП для ИТ-оборудования Предназначены для поддержания бесперебойной работы ИТ-оборудования в ЦОД, серверных комнатах, вычислительных узлах и на рабочих местах в организациях в момент отключения электричества. Эта линейка включает модульные решения с низким параметром MTTR, высоким КПД и мощностью модулей от 20 до 75кВт.

КОНСТРУКТИВНЫЕ ОСОБЕННОСТИ

- ИБП с двойным преобразованием
- Модульные ИБП и моноблоки
- Выходной коэффициент мощности 0.8/0.9/1• 1
- Энергосберегающий режим (ЭКО-режим)
- Функция аварийного отключения питания (ЕРО)
- Защита оборудования от перенапряжения и устойчивость к выбросам напряжения за счет применения MOV-варисторов
- Зарядное устройство высокой мощности для быстрого заряда АКБ
- Низкий входной THDi для уменьшения загрязнения энергосистемы
- Управление с помощью ЖК-тачскрин дисплея
- Изолирующий выходной трансформатор
- Совместимость с генератором
- Эксплуатация в жестких условиях

Применение в любых секторах экономики – ИТ и финансы, здравоохранение и образование, нефтегазовая отрасль, промышленное производство, газовое производство

- ИБП с двойным преобразованием, высоким КПД и модульной архитектурой востребованы в сегменте ИТ, где важны параметры PUE и низкий MTTR
- Моноблочные решения с возможностью быстрой замены компонентов являются идеальным решением в случае ограниченного бюджета
- Промышленные ИБП с улучшенной защитой от условий эксплуатации – идеальное решение для промышленных площадок и объектов



*для определенных моделей линейки C3.UPS

ОНЛАЙН ИБП С3 PGO TOWER 1-3КВА

- ИБП с двойным преобразованием
- Выходной коэффициент мощности 1
- Коррекция коэффициента входной мощности
- Режим преобразователя частоты 50/60 Гц
- Энергосберегающий ЭКО-режим
- Функция аварийного отключения питания (ЕРО)
- Защита оборудования от перенапряжения и устойчивость к выбросам напряжения за счет применения MOV-варисторов
- Зарядное устройство с высоким коэффициентом мощности до 8А/12А с минимальной пульсацией тока при заряде аккумулятора
- Низкий входной THDi для уменьшения загрязнения энергосистемы
- Настраиваемый с помощью ЖК-панели зарядный ток
- Интеллектуальный заряд АКБ
- Совместимость с генератором
- Дополнительный USB-порт устройства питания HID



C3.PGOT1000
C3.PGOT1500

ТЕХНИЧЕСКИЕ ХАРАКТЕРИСТИКИ

МОДЕЛЬ	C3.PGOT1000		C3.PGOT1500		C3.PGOT2000		C3.PGOT3000	
Фазность	1 фазный вход/1 фазный выход, с заземлением							
Мощность	1000ВА/1000Вт		1500ВА/1500Вт		2000ВА/2000Вт		3000ВА/3000Вт	
ПАРАМЕТРЫ ВХОДА								
Номинальное напряжение	200/208/220/230/240В AC							
Диапазон входного напряжения	110 – 300В~ ± 3 % при 50% нагрузки; 160 – 300В~ ± 3 % при 100% нагрузки							
Диапазон частоты	40~70Гц							
Входной коэффициент мощности	≥ 0.99 при номинальном напряжении (100% нагрузка)							
Коэффициент THDi, %	≤ 5%							
ПАРАМЕТРЫ ВЫХОДА								
Выходное напряжение	200/208/220/230/240В AC							
Стабилизация напряжения (батарея)	± 1%							
Диапазон частоты (синхронизация)	47~53Гц или 57~63Гц							
Диапазон частоты (батарея)	50Гц±0.1Гц или 60Гц±0.1Гц							
Крест-фактор	3:1							
Коэффициент THDv, %	≤2% THD (линейная нагрузка), ≤4% THD (нелинейная нагрузка)							
Время переключения	Сеть – батарея	0 мсек						
	Инвертор – байпас	4 мсек (типовое)						
	Эко – батарея	8 мсек (типовое), 10 мсек (макс)						
Форма напряжения (батарея)	Чистая синусоидальная форма							
ЭФФЕКТИВНОСТЬ								
Режим он-лайн (сеть)	≥ 89% @ полностью заряженная батарея				≥ 91% @ полностью заряженная батарея			
Режим ECO (сеть)	≥ 96% @ полностью заряженная батарея							
Режим от батареи	≥ 88%				≥ 90%			
БАТАРЕЯ								
Параметры батареи	12В/9Ач	12В/7Ач	12В/9Ач	12В/9Ач	12В/9Ач	12В/9Ач	12В/9Ач	12В/9Ач
Количество	2	3	3	4	4	4	4	4
Типовое время перезаряда	3 часа восполнение заряда до 95% емкости внутренней батареи при токе заряда 2А							
Ток заряда	Заводская настройка 2А, максимум 12А				Заводская настройка 2А, максимум 8А			
Напряжение заряда	27.4В DC ± 1%	41.1В DC ± 1%	41.1В DC ± 1%	54.8В DC ± 1%	82.2В DC ± 1%	82.2В DC ± 1%	109.6 В DC ± 1%	109.6 В DC ± 1%
ИНДИКАЦИЯ								
ЖК-дисплей	Уровень нагрузки, Заряд АКБ, Режим от сети, Режим от батареи, режим байпас, индикация неисправности							
СИГНАЛИЗАЦИЯ И ОПОВЕЩЕНИЯ								
Режим работы от батареи	Звуковой сигнал каждые 5 секунд							
Низкий заряд батареи	Звуковой сигнал каждые 2 секунды							
Перегрузка	Звуковой сигнал каждую секунду							
Ошибка	Постоянный звуковой сигнал							
ФИЗИЧЕСКИЕ ПАРАМЕТРЫ								
Габариты, ГxШxВ (мм)	397x145x220				421x190x318			
Вес нетто, (с АКБ) (кг)	6.6	6.6	7	9.9	9.9	12.3	12.3	12.3
Вес нетто, (без АКБ) (кг)	11.7	13	14.6	20.3	23.2	28	33	33
ПАРАМЕТРЫ ОКРУЖАЮЩЕЙ СРЕДЫ								
Влажность	20-95% относительной влажности при 0- 40°C (без конденсации)							
Уровень шума	менее 50дБ на расстоянии 1 метр с функцией контроля скорости вращения вентилятора							
УПРАВЛЕНИЕ								
Порт Smart RS-232/USB	Поддержка Windows® 2000/2003/XP/Vista/2008, Windows® 7/8/10, Linux и MAC							
SNMP (опция), СЗPSNMPCARD	Управление питанием по SNMP и через браузер							
СТАНДАРТЫ								
EMC/Безопасность	EMC EN62040-2 C2							

С3.UPS.PGO ОНЛАЙН ИБП С3 PGO R/T 1-3КВА

- ИБП с двойным преобразованием в универсальном корпусе
- Выходной коэффициент мощности 1
- Встроенный 2,8-дюймовый сенсорный ЖК-дисплей для контроля состояния ИБП
- Отклонение выходного напряжения <1% от номинала
- Режим преобразователя частоты 50 Гц/60 Гц
- Программируемые группы розеток для управления питанием
- Батареи с возможностью горячей замены
- ЭКО-режим энергосбережения
- Защита оборудования от перенапряжения

- и устойчивость к выбросам напряжения за счет применения MOV-варисторов
- Зарядное устройство с высоким коэффициентом мощности до 8А/12А с минимальной пульсацией тока при заряде аккумулятора
- Низкий входной THDi для уменьшения загрязнения энергосистемы
- Настраиваемый с помощью ЖК-панели зарядный ток
- Дополнительный USB-порт устройства питания HID



C3.PGO3000TS2U



C3.PGO2000TS2U

ТЕХНИЧЕСКИЕ ХАРАКТЕРИСТИКИ ИБП

МОДЕЛЬ	C3.PGO1000TS2U		C3.PGO1500TS2U		C3.PGO2000TS2U		C3.PGO3000TS2U	
Фазность	1 фазный вход/1 фазный выход, с заземлением							
Мощность	1000ВА/1000Вт		1500ВА/1500Вт		2000ВА/2000Вт		3000ВА/3000Вт	
ПАРАМЕТРЫ ВХОДА								
Номинальное напряжение	200/208/220/230/240В~							
Диапазон входного напряжения	110-300В~ ± 5% @ 50% нагрузки; 160-300В~ ± 5% @ 100% нагрузки							
Диапазон частоты	40Гц ~ 70Гц							
Входной коэффициент мощности	≥ 0.99 при номинальном напряжении (100% нагрузка)							
Коэффициент THDi,%	≤ 5% при номинальном напряжении							
ПАРАМЕТРЫ ВЫХОДА								
Выходное напряжение	200/208/220/230/240В~							
Стабилизация напряжения (батарея)	± 1%							
Диапазон частоты (синхронизация)	57 ~ 63Гц или 47 ~ 53Гц							
Диапазон частоты (батарея)	60Гц ± 0.1Гц или 50Гц ± 0.1Гц							
Крест-фактор	3:1 (макс)							
Коэффициент THDv, %	≤ 2% THD(линейная нагрузка) ; ≤4% THD (нелинейная нагрузка)							
Время переключения	Сеть – батарея	0 мсек						
	Инвертор – байпас	4 мсек (типичное)						
Форма напряжения (батарея)	Чистая синусоидальная форма							
ЭФФЕКТИВНОСТЬ								
Режим он-лайн (сеть)	≥ 89% @ полностью заряженная батарея				≥ 91% @ полностью заряженная батарея			
Режим ECO (сеть)	≥ 96% @ полностью заряженная батарея							
Режим от батареи	≥ 88%				≥ 90%			
БАТАРЕЯ								
Параметры батареи	12В/9Ач	12В/7Ач	12В/9Ач	12В/9Ач	12В/9Ач	12В/9Ач	12В/9Ач	12В/9Ач
Количество	2	3	3	4	4	6	6	6
Типовое время перезаряда	3 часа восполнение заряда до 95% емкости внутренней батареи при токе заряда 2А							
Ток заряда	Заводская настройка 2А, максимум 12А				Заводская настройка 2А, максимум 8А			
Напряжение заряда	27.4В DC ±1%	41.1В DC ±1%	41.1В DC ±1%	54.8В DC ±1%	82.1В DC ±1%	82.1В DC ±1%	82.1В DC ±1%	82.1В DC ±1%
СИГНАЛИЗАЦИЯ И ОПОВЕЩЕНИЯ								
Режим работы от батареи	Звуковой сигнал каждые 5 секунд							
Низкий заряд батареи	Звуковой сигнал каждые 2 секунды							
Перегрузка	Звуковой сигнал каждую секунду							
Ошибка	Постоянный звуковой сигнал							
ФИЗИЧЕСКИЕ ПАРАМЕТРЫ								
Габариты, ГхШхВ (мм)	410x438x88		410x438x88		510x438x88		630x438x88	
Вес нетто, (с АКБ) (кг)	6.6	7.8	8.1	9.4	10.6	12.4	12.4	12.4
Вес нетто, (без АКБ) (кг)	11.6	14.1	15.5	19.5	23.3	27.5	27.5	27.5
ПАРАМЕТРЫ ОКРУЖАЮЩЕЙ СРЕДЫ								
Влажность	20-90% относительной влажности при 0- 40°C (без конденсации)							
Уровень шума	менее 50дБ на расстоянии 1 метр				менее 55дБ на расстоянии 1 метр			
УПРАВЛЕНИЕ								
Порт Smart RS-232/USB	Поддержка Windows® 2000/2003/XP/Vista/2008, Windows® 7/8/10, Linux и MAC							
SNMP (опция)	Управление питанием через SNMP и браузер							
СТАНДАРТЫ								
EMC/Safety	cTUVus (соотв UL1778), Fcc (1-1.5K Class B, 2-3K Class A)							

C3.UPS.PGOT ОНЛАЙН ИБП C3 PGO TOWER 6/10КВА

- ИБП с двойным преобразованием напольного исполнения
- DSP технология обеспечивает высокую производительность
- Выходной коэффициент мощности 1
- Высокая эффективность до 94%
- Режим преобразователя частоты 50 Гц/60 Гц
- Функция аварийного отключения питания (ЕРО)



Серия C3 PGO Tower

ТЕХНИЧЕСКИЕ ХАРАКТЕРИСТИКИ ИБП

МОДЕЛЬ		C3.PGOT6KS/C3PGOT6KL	C3.PGOT10KS/C3.PGOT10KL
Фазность		1 фазный вход/1 фазный выход, с заземлением	
Мощность		6000ВА/6000Вт	10000ВА/10000Вт
ПАРАМЕТРЫ ВХОДА			
Номинальное напряжение		208/220/230/240В~	
Диапазон входного напряжения		110~300В~ ±3% при 50% нагрузки; 176~300В~ ±3% при 100% нагрузки	
Диапазон частоты		46~54 Гц или 56~64 Гц	
Фазы		Однофазное подключение (L+N+PE)	
Входной коэффициент мощности		≥ 0.99 при полной мощности	
Коэффициент THDi, %		< 4% при 100% нагрузки; < 6% при 50% нагрузки	
ПАРАМЕТРЫ ВЫХОДА			
Выходное напряжение		208/220/230/240В	
Стабилизация напряжения (батарея)		± 1%	
Диапазон частоты (синхронизация)		46~54Гц или 56~64Гц	
Диапазон частоты (батарея)		50Гц ±0.1Гц или 60Гц ± 0.1Гц	
Крест-фактор		3:1 (макс.)	
Коэффициент THDv, %		≤ 1% THD (Линейна нагрузка) ; ≤ 4% THD (нелинейная нагрузка)	
Время переключения	Сеть – батарея	0 мсек	
	Инвертор – байпас	0 мсек	
Форма напряжения (батарея)		Чистая синусоидальная форма	
Перегрузка	Режим он-лайн	100%~110%: 10 мин; 110%~130%: 1 мин; >130%: 1 сек	
	Режим от батареи	100%~110%: 30 сек; 110%~130%: 10 сек; >130%: 1 сек	
ЭФФЕКТИВНОСТЬ			
Режим он-лайн (сеть)		94%	
Режим от батареи		91%	
БАТАРЕЯ			
S модель с АКБ	Параметры батареи	12В/7Ач	12В/9Ач
	Количество	20	
	Типовое время перезаряда	9 часов восполнение емкости 10-90%	
	Ток заряда	1.0А	
L модель для подключения АКБ	Напряжение заряда	218.4В DC ± 1% ((273В DC ± 1%))	
	Параметры батареи	Зависит от приложения	
	Количество	20	
	Ток заряда	4.0А	
Напряжение заряда			(273В DC ± 1%)
ИНДИКАЦИЯ			
ЖК-дисплей		Статус ИБП, уровень нагрузки, Уровень заряда батарей, Входное/выходное напряжение, время разряда, ошибки	
СИГНАЛИЗАЦИЯ И ОПОВЕЩЕНИЯ			
Режим работы от батареи		Звуковой сигнал каждые 4 секунды	
Низкий заряд батареи		Звуковой сигнал каждые 2 секунды	
Перегрузка		Звуковой сигнал каждую секунду	
Ошибка		Постоянный звуковой сигнал	
ФИЗИЧЕСКИЕ ПАРАМЕТРЫ			
Модель S	Габариты, цГхШхВ (мм)	369x190x688	442x190x688
	Вес нетто, (кг)	54	66
Модель L	Габариты, ГхШхВ (мм)	369x190x318	442x190x318
	Вес нетто, (кг)	13	16
ПАРАМЕТРЫ ОКРУЖАЮЩЕЙ СРЕДЫ			
Влажность		20-95% относительной влажности при 0- 40°C (без конденсации)	
Уровень шума		менее 55дБ на расстоянии 1 метр	менее 58дБ на расстоянии 1 метр
УПРАВЛЕНИЕ			
Порт Smart RS-232/USB		Поддержка ОС семейства Windows®, Linux и MAC	
SNMP (опция)		Управление питанием по SNMP и через браузер	

C3.UPS.PGO ОНЛАЙН ИБП C3 PGO R/T 6/10КВА

- ИБП с двойным преобразованием
- Встроенный 2,8-дюймовый сенсорный ЖК-дисплей для контроля состояния ИБП
- DSP-технология обеспечивает высокую производительность
- Выходной коэффициент мощности 1
- Режим преобразователя частоты 50 Гц/60 Гц
- Функция аварийного отключения питания (EPO)
- Совместимость с генератором
- Связь SNMP/USB/RS-232
- Параллельное резервирование N+X (опция)
- Настройка тока заряда АКБ с ЖК-панели
- Поддержка функции горячего резерва (hot standby)



Серия C3 PGO R/T

ТЕХНИЧЕСКИЕ ХАРАКТЕРИСТИКИ ИБП

МОДЕЛЬ		C3.PGO6KLTS2U	C3.PGO10KLTS2U
Фазность		1 фазный вход/1 фазный выход, с заземлением	
Мощность		6000ВА/6000Вт	10000ВА/10000Вт
ПАРАМЕТРЫ ВХОДА			
Номинальное напряжение		208/220/230/240В~	
Диапазон входного напряжения		110~300В~ ±3 % при 50% нагрузки ; 176~300В~ ±3 % при 100% нагрузки	
Диапазон частоты		46~54Гц или 56~64Гц	
Фазы		Однофазное подключение (L+N+PE)	
Входной коэффициент мощности		≥ 0.99 при полной мощности	
ПАРАМЕТРЫ ВЫХОДА			
Выходное напряжение		208/220/230/240В~	208/220/230/240В~
Стабилизация напряжения (батарея)		± 1%	
Диапазон частоты (синхронизация)		46~54Гц или 56~64Гц	
Диапазон частоты (батарея)		50Гц ±0.1Гц или 60Гц ± 0.1Гц	
Крест-фактор		3:1 (макс.)	
Коэффициент THDv, %		≤ 1% THD (Линейна нагрузка) ; ≤4% THD (нелинейная нагрузка)	
Время переключения	Сеть – батарея	0 мсек	
	Инвертор – байпас	0 мсек	
Форма напряжения (батарея)		Чистая синусоидальная форма	
Перегрузка	Режим он-лайн (сеть)	100%~110% 10 мин; 110%~130%: 1 мин ; >130%: 1 сек	
	Режим от батареи	100%~110%: 30 сек; 110%~130%: 10 сек; >130%: 1 сек	
ЭФФЕКТИВНОСТЬ			
Режим он-лайн (сеть)		94%	94%
Режим ECO (сеть)		98.5%	98.5%
Режим от батареи		92%	92%
БАТАРЕЯ			
S модель с АКБ	Параметры батареи	12В/7Ач	12В/9Ач
	Количество	20	20
	Типовое время перезаряда	9 часов восполнение емкости 10-90%	
	Ток заряда	1.0 А	
	Напряжение заряда	218.4 VDC ± 1% (273В DC ± 1%)	
L модель для подключения АКБ	Параметры батареи	Зависит от требуемого времени автономии	
	Количество	20	
	Ток заряда	4.0А	
	Напряжение заряда	273В DC ±1%	
ИНДИКАЦИЯ			
ЖК-дисплей	Статус ИБП, уровень нагрузки, заряд АКБ, Входное/выходное напряжение, время разряда, ошибки		
СИГНАЛИЗАЦИЯ И ОПОВЕЩЕНИЯ			
Режим работы от батареи	Звуковой сигнал каждые 4 секунды		
Низкий заряд батареи	Звуковой сигнал каждые 2 секунды		
Перегрузка	Звуковой сигнал каждую секунду		
Ошибка	Постоянный звуковой сигнал		
ФИЗИЧЕСКИЕ ПАРАМЕТРЫ			
Модель S	Габариты, ГхШхВ (мм)	Модуль ИБП: 610x438x88 [2U] Блок АКБ: 715x438x88 [2U]	Модуль ИБП: 610x438x88 [2U] Блок АКБ: 715x438x88 [2U]
	Вес нетто, (кг)	Модуль ИБП: 17 / Блок АКБ: 48	Модуль ИБП: 20 / Блок АКБ: 53
Модель L	Габариты, ГхШхВ (мм)	610x438x88 [2U]	
	Вес нетто, (кг)	17	
ПАРАМЕТРЫ ОКРУЖАЮЩЕЙ СРЕДЫ			
Влажность	20-95% относительной влажности при 0- 40°C (без конденсации)		
Уровень шума	менее 55 дБ на расстоянии 1 метр	менее 58 дБ на расстоянии 1 метр	
УПРАВЛЕНИЕ			
Порт Smart RS-232/USB	Поддержка ОС семейства Windows®, Linux и MAC		
SNMP (опция)	Управление питанием по SNMP и через браузер		

С3.UPS.PGOT ОНЛАЙН ИБП С3 PGO TOWER 6/10КВА



ДВОЙНОЕ ПРЕОБРАЗОВАНИЕ

Серия С3 А использует онлайн технологию двойного преобразования для эффективной защиты потребителей от помех в сети и безотказной работы под нагрузкой

МОДУЛЬ СИЛОВОЙ КОММУТАЦИИ: «ГОРЯЧАЯ» ЗАМЕНА, ЛЕГКОЕ УВЕЛИЧЕНИЕ МОЩНОСТИ, ПРОСТАЯ УСТАНОВКА И ОБСЛУЖИВАНИЕ

Серия С3 А имеет запатентованную модульную конструкцию для повышения гибкости при увеличении мощности и обслуживании. Просто открутив четыре винта на модуле коммутации, силовой модуль можно легко извлечь из шкафа, не отсоединяя все провода. Это также упрощает процесс технического обслуживания и замены, чтобы сократить расходы на техническое обслуживание и время отключения ИБП.



УСТАНОВКА В 19" СТОЙКУ ИЛИ РАЗМЕЩЕНИЕ В ВИДЕ "TOWER"

Универсальная конструкция с возможностью вертикальной и горизонтальной установки повышает гибкость и масштабируемость модульного ИБП 19 дюймовый форм фактор подходит для стандартной стойки, поэтому он оптимизирует расходы при растущих потребностях в мощности.

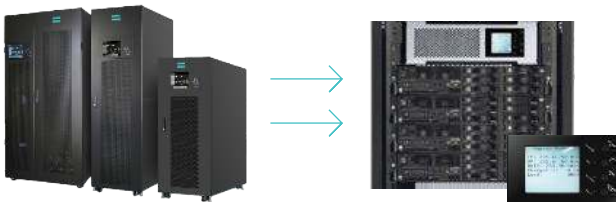

ПАРАЛЛЕЛЬНАЯ РАБОТА С ОБЩЕЙ БАТАРЕЕЙ

По сравнению с обычной параллельной системой, несколько ИБП С3А могут образовывать параллельную систему резервного питания, используя общие аккумуляторные блоки, что может значительно сократить расходы и достичь той же производительности.

ГИБКАЯ КОНФИГУРАЦИЯ БАТАРЕЙ

Количество подключенных аккумуляторов можно регулировать в зависимости от требований к мощности и автономной работы.

- ИБП с двойным преобразованием
- Установка в специальное шасси или в 19" шкафу
- Параллельная работа до 10 устройств
- Резервирование N+X
- Встроенный 2,8 дюймовый ЖК дисплей для контроля состояния ИБП
- Контроль состояния ИБП с любого модуля в системе
- Работа с централизованным управлением или без него
- DSP-технология обеспечивает высокую производительность
- Выходной коэффициент мощности 1
- Режим преобразователя частоты 50 Гц/60 Гц
- Функция аварийного отключения питания (ЕРО)
- Связь SNMP/USB/RS-232
- Настройка тока заряда АКБ с ЖК панели
- Совместимость с генераторами

DSP ТЕХНОЛОГИЯ ОБЕСПЕЧИВАЕТ ВЫСОКУЮ НАДЕЖНОСТЬ

Технология цифрового сигнального процессора собирает данные от всех подсистем и математически обрабатывает их, чтобы обеспечить контроль и управление с более высокой производительностью.

ВЫХОДНОЙ КОЭФФИЦИЕНТ МОЩНОСТИ 1.0

Для критически важных приложений модульный ИБП с выходным коэффициентом мощности 1.0 обеспечивает более высокую эффективность и улучшенную производительность.

РЕЖИМ КОНВЕРТОРА ЧАСТОТЫ 50 ГЦ /60 ГЦ

Заблокируйте выходную частоту на уровне 50 Гц или 60 Гц, чтобы обеспечить соответствие чувствительному оборудованию.

ЭНЕРГОСБЕРЕГАЮЩИЙ РЕЖИМ ЕСО

ЭКО-режим повышает эффективность до 97%, что позволяет сократить энергопотребление и расходы. В этом режиме нагрузки питаются напрямую от сети. При сбое сети ИБП продолжит подавать питание на подключенные устройства без каких-либо перерывов.

ЭКСТРЕННОЕ ОТКЛЮЧЕНИЕ (ЕРО)

В случае любой чрезвычайной ситуации или пожара механизм управления ЕРО может мгновенно отключить систему.

СОВМЕСТИМОСТЬ С ГЕНЕРАТОРОМ

ИБП может работать с генератором в качестве источника питания и при этом снабжать качественным электропитанием подключенные нагрузки.

ИНДИВИДУАЛЬНЫЕ КОНФИГУРАЦИИ

Несколько ИБП С3А могут легко образовывать законченную систему в зависимости от требований заказчика.



ВАРИАНТЫ КОНФИГУРАЦИИ		
Высота шасси	17U	
Количество силовых модулей	4	1
Количество батарейных модулей	0	3

C3.UPS.G2T ОНЛАЙН ИБП C3 PREMIUM TOWER CLASSIC 10-80КВА

ТЕХНИЧЕСКИЕ ХАРАКТЕРИСТИКИ ИБП

МОДЕЛЬ	C3.A3310KPR	C3.A3110KPR	C3.A1110KPR
Фазность	3вх/3вых	3вх/1вых	1вх/1вых
Мощность	10кВА/10кВт	10кВА/10кВт	10кВА/10кВт
Работа в параллель, шт	10	10	10
ПАРАМЕТРЫ ВХОДА			
Номинальное напряжение	3 x 360ВАС/380ВАС/ 400В AC/415В AC (3Ph+N+PE) 200/208/220/230/240В-	3 x 360ВАС/380ВАС/ 400В AC/415В AC (3Ph+N+PE)	208В AC/220В AC/230В AC /240В AC (1Ph+N+PE)
Диапазон входного напряжения	190-520 В AC (3-Ph) при 50% нагрузке 305-478 В AC (3-Ph) при 100% нагрузке		110-300 В AC при 50% нагрузке 176-276 В AC при 100% нагрузке
Диапазон частоты	40 Гц ~ 70 Гц		
Входной коэффициент мощности	≥ 0.99 при 100% нагрузке		
Коэффициент THDi, %	< 4% @ full linear нагрузка		
ПАРАМЕТРЫ ВЫХОДА			
Выходное напряжение	360В AC/380В AC/400В AC/ 415В AC (3Ph+N) 200/208/220/230/240В-	208*/220/230/240ВАС (L+N)	208*/220/230/240ВАС (L+N)
Стабилизация напряжения (батарея)	± 1%		
Диапазон частоты (синхронизация)	46-54Гц or 56-64Гц		
Диапазон частоты (батарея)	50 Гц ± 0.1 Гц or 60 Гц ± 0.1 Гц		
Крест-фактор	3:1 (макс)		
Коэффициент THDv, %	≤ 2% THD (Линейная нагрузка) ; ≤ 3% THD (Нелинейная нагрузка)		
Время переключения	Сеть – батарея	0 мсек	
	Инвертор – байпас	0 мсек	
Форма напряжения (батарея)	Чистая синусоидальная форма		
ЭФФЕКТИВНОСТЬ			
Режим он-лайн (сеть)	94%	94%	93.5%
Режим ECO	97%	97%	97%
Режим от батареи	100% нагрузка	93%	92%
	Пик	93.5%	93%
БАТАРЕЯ			
Параметры батареи	±12В/9Ач		
Количество батарей	16-20шт (настройка) x 2	16 ~ 20 шт (настройка) x 2	16 ~ 20 шт (настройка) x 2
Номинальное напряжение	+/-192В (12В x 32 шт)	+/-192В (12В x 32 шт)	+/-192В (12В x 32 шт)
Максимальное напряжение	+/- 240В (12В x 40 шт)	+/- 240В (12В x 40 шт)	+/- 240В (12В x 40 шт)
Минимальное напряжение	+/-192В (12В x 32 шт)	+/-192В (12В x 32 шт)	+/-192В (12В x 32 шт)
Напряжение заряда	± 218В	± 218В	± 218В
Типовое время перезаряда	9 часов восполнение емкости 10-90%		
Ток заряда	± 4А		
ИНДИКАЦИЯ			
ЖК-дисплей	Статус, Уровень нагрузки, Уровень заряда батарей, Входное/выходное напряжение, время разряда, ошибки		
ФИЗИЧЕСКИЕ ПАРАМЕТРЫ			
Габариты, ГxШxВ (мм)	678x418x129 [3U]		
Вес нетто (кг)	20.5	20.5	20.5
ПАРАМЕТРЫ ОКРУЖАЮЩЕЙ СРЕДЫ			
Влажность	0-95% относительной влажности при 0- 40°C (без конденсации)		
Уровень шума	менее 55 дБ на расстоянии 1 метр	менее 55 дБ на расстоянии 1 метр	менее 55 дБ на расстоянии 1 метр
УПРАВЛЕНИЕ			
Порт Smart RS-232/USB	Поддержка ОС Windows® 2000/2003/XP/Vista/2008/7/8/10, Linux и MAC		
SNMP (опция)	Управление питанием по SNMP и через браузер		

C3.UPS.G2 ОНЛАЙН ИБП C3 P3 RT 10-60 КВА

- ИБП с двойным преобразованием
- Автоповорот ЖК-экрана в положении Rack (только для моделей 10К-20К)
- Технология DSP обеспечивает высокую производительность
- Выходной коэффициент мощности 1
- Активная коррекция коэффициента мощности
- Режим преобразователя частоты 50Гц/60Гц
- Работа в режиме ECO для энергосбережения (ECO)
- Функция аварийного отключения питания (EPO)
- Совместимость с генератором
- Поддерживает два входа переменного тока
- Параллельная работа с общей батареей
- Опциональный изолирующий трансформатор обеспечивает полную изоляцию и полное подавление синфазных помех



ТЕХНИЧЕСКИЕ ХАРАКТЕРИСТИКИ ИБП

МОДЕЛЬ	C3.G210K3U	C3.G215K3U	C3.G220K3U	C3.G230K3U	C3.G240K4U	C3.G260K4U
Фазность	3-фазы вход/ 3-фазы выход					
Мощность	10кВА/10кВт	15кВА/15кВт	20кВА/20кВт	30кВА/30кВт	40кВА/40кВт	60кВА/60кВт
Параллельное подключение, шт	4					
ПАРАМЕТРЫ ВХОДА						
Номинальное напряжение	3 x 400В AC (3Ph+N) или 208*/220/230/240В AC (Ph-N)					
Диапазон входного напряжения	190-520В AC (3-фазное) при 50% нагрузке; 305-478В AC (3-фазное) при 100% нагрузке					
Диапазон частоты	46-54 Гц или 56-64 Гц					
Входной коэффициент мощности	≥ 0.99 при 100% нагрузке					
ПАРАМЕТРЫ ВЫХОДА						
Выходное напряжение	3x360*/380/400/415В AC (3Ph+N)			3 x 360*/380/400/415В AC (3Ph+N)		
Стабилизация напряжения (батарея)	± 1%					
Диапазон частоты (синхронизация)	46-54 Гц или 56-64 Гц					
Диапазон частоты (батарея)	50 Гц ± 0.1 Гц или 60 Гц ± 0.1 Гц					
Крест-фактор	3:1 (макс)					
Коэффициент THDv, %	≤ 2 % THD (линейная нагрузка) ; ≤ 5 % THD (нелинейная нагрузка)					
Время переключения	Сеть – батарея	0 мсек				
	Инвертор – байпас	0 мсек				
Форма напряжения (батарея)	Чистая синусоидальная форма					
Перегрузка	Режим он-лайн (сеть)	100-110% - 60 мин, 110-125% - 10 мин, 125%-150% - 1 мин; >150% немедленный переход на байпас				
	Режим от батареи	100-110% - 60 мин, 110-125% - 10 мин, 125%-150% - 1 мин; >150% немедленный переход на байпас				
ЭФФЕКТИВНОСТЬ						
Режим он-лайн (сеть)	95.5%					
Режим ECO (сеть)	98.5%					
Режим от батареи	94.5%					
БАТАРЕЯ						
Параметры батареи	12В, емкость зависит от конфигурации					
Количество	20 pcs					40 pcs
Ток заряда	1А-12А(настройка)			1А-126А	1А-18А (настройка)	
Напряжение заряда	+/- 136.5В DC			+/- 273В DC		
ФИЗИЧЕСКИЕ ПАРАМЕТРЫ						
Габариты, ГхШхВ (мм)	680x438x133 (3U)				797x438x176 (4U)	
Вес нетто (кг)	26	28	28	29	60	45
ПАРАМЕТРЫ ОКРУЖАЮЩЕЙ СРЕДЫ						
Рабочая температура	0-40°C					
Влажность	0-95% относительной влажности (без конденсации)					
Уровень шума	менее 62 дБ на расстоянии 1 метр	менее 65 дБ на расстоянии 1 метр	менее 65 дБ на расстоянии 1 метр	менее 65 дБ на расстоянии 1 метр	менее 70 дБ на расстоянии 1 метр	
УПРАВЛЕНИЕ						
Порт Smart RS-232/USB	Поддержка ОС Windows® 2000/2003/XP/Vista/2008/7/8/10, Linux и MAC					
SNMP (опция)	Управление питанием через SNMP и браузер					

C3.UPS.G2T ОНЛАЙН ИБП C3 PREMIUM TOWER CLASSIC 10-80КВА

- ИБП с двойным преобразованием
- Технология DSP обеспечивает высокую производительность
- Выходной коэффициент мощности 1
- Активная коррекция коэффициента мощности во всех фазах
- Работа в режиме ECO для энергосбережения (ECO)
- Функция аварийного отключения питания (EPO)
- Совместимость с генератором
- Варианты связи SNMP+USB+RS-232
- 3-ступенчатая расширяемая конструкция 3У для оптимизации работы аккумулятора
- Сервисный байпас
- Параллельная работа с общей батареей
- Функция плавного наброса нагрузки Power Walk-in
- Опционально-параллельная работа
- Опциональный изолирующий трансформатор обеспечивает полную изоляцию и полное подавление синфазных помех



60К/80К 30К/40К 10К/15К/20К

ТЕХНИЧЕСКИЕ ХАРАКТЕРИСТИКИ ИБП

МОДЕЛЬ	C3.G2T 3310K	C3.G2T 3315K	C3.G2T 3320K	C3.G2T 3330K	C3.G2T 3340K	C3.G2T 3360K	C3.G2T 3380K	
Фазность	3/3 или 3/1 или 1/1						3/3	
Мощность	10кВА/10кВт	15кВА/15кВт	20кВА/20кВт	30кВА/30кВт	40кВА/40кВт	60кВА/60кВт	80кВА/80кВт	
Параллельное подключение	До 4 в параллель				До 6 в параллель			
ПАРАМЕТРЫ ВХОДА								
Номинальное напряжение	3 x 400В AC (3Ph+N) / 230В AC (1Ph+N)				3 x 380/400/415В AC (3Ph+N)			
Диапазон входного напряжения	110-300В AC ± 3% при 50% нагрузке, 176-276В AC ± 3% при 100% нагрузке							
Диапазон частоты	46-54 Гц или 56-64Гц				40-70 Гц			
Входной коэффициент мощности	≥ 0.99 при 100% нагрузке							
Коэффициент THDi,%	< 4% при полной линейной нагрузке							
ПАРАМЕТРЫ ВЫХОДА								
Выходное напряжение	3 x 360/380/400/415В AC(3Ph+N) или 208/220/230/240В AC (1Ph+N)				3 x 360*/380/400/415В AC (3Ph+N)			
Стабилизация напряжения	± 1%							
Диапазон частоты (синх.)	46-54Гц или 56-64Гц							
Диапазон частоты (батарея)	50 Гц ± 0.1 Гц или 60 Гц ± 0.1 Гц				50/60 Гц ± 1%			
Крест-фактор	3:1 (макс)							
Коэффициент THDv, %	≤ 2% THD (линейная нагрузка); ≥ 5% THD (нелинейная нагрузка)							
Время перехода	Сеть – батарея	0 мсек						
	Инвертор – байпас	0 мсек						
Форма напряжения (батарея)	Чистая синусоидальная форма							
Пере-грузка	Режим он-лайн (сеть)	100-110% - 60 мин, 110-125% - 10 мин, 125%-150% - 1 мин; >150% немедленный переход на байпас						
	Режим от батареи	100-110% - 60 мин, 110-125% - 10 мин, 125%-150% - 1 мин; >150% немедленный переход на байпас						
БАЙПАС								
Номинальное напряжение	3 x 380/400/415В AC (3Ph+N)							
Диапазон входного напряжения	-30% ~ +20% (настраивается)							
Диапазон частоты	46-54Гц или 56-64Гц							
Перегрузка	> 130% 1 минута (заводская настройка); работа до выключения автоматического выключателя (опционально)							
ЭФФЕКТИВНОСТЬ								
Режим он-лайн (сеть)	95.5%							
Режим ECO (сеть)	98.5%							
Режим от батареи	94.5%							
БАТАРЕЯ								
Модель с АКБ	Параметры батареи	12В/9Ач	12В/9Ач	12В/9Ач	12В/7Ач	12В/9Ач	Н/Д	
	Количество	(10+10) шт	(20+20) шт	(20+20) шт	(20+20) шт x 2 линейки			
	Типовое время перезаряда	9 часов восполнение емкости 10-90%						
	Ток заряда	1А ~ 12А (настраивается)						
	Напряжение заряда	+/-136.5В DC	+/-273В DC					
Модель Без АКБ	Параметры батареи	12В, емкость зависит от конфигурации						
	Количество	20 шт	+/- 20шт (настраивается)					
	Ток заряда	1А ~ 12А (настраивается)					2А ~ 24А (настраивается)	
	Напряжение заряда	+/-136.5В DC	+/-273В DC					
ИНДИКАЦИЯ								
ЖК-дисплей	Статус, Уровень нагрузки, Уровень заряда батарей, Входное/выходное напряжение, время разряда, ошибки							
ФИЗИЧЕСКИЕ ПАРАМЕТРЫ								
Модель с АКБ	Габариты, ГхШхВ(мм)	630 x 250 x 826			815 x 300 x 1000		N/A	
	Вес нетто (кг)	124	139	225	250			
Модель без АКБ	Габариты, ГхШхВ(мм)	630 x 250 x 826			815 x 300 x 1000		790 x 360 x 1010	
	Вес нетто (кг)	37	43	60	67	108	113	
ПАРАМЕТРЫ ОКРУЖАЮЩЕЙ СРЕДЫ								
Рабочая температура	0-40°C							
Влажность	< 95% без конденсации							
Высота над уровнем моря	0 ~ 1500м при полной нагрузке							
Уровень шума на расстоянии 1 метр	менее 60дБ	менее 65дБ		менее 63дБ		менее 65дБ		
УПРАВЛЕНИЕ								
Порт Smart RS-232/USB	Поддержка ОС Windows® 2000/2003/XP/Vista/2008/7/8/10, Linux и MAC							
SNMP (опция)	Управление питанием по SNMP и через браузер							

C3.UPS.G3T ОНЛАЙН ИБП C3 PREMIUM TOWER BLOCK 30-200KVA



100K, 120K,
180K, 200K

60K, 40K,
30K

- ИБП с двойным преобразованием
- Технология DSP обеспечивает высокую производительность
- Выходной коэффициент мощности 1.0
- Съемный силовой блок
- Конструкция с фронтальным доступом для удобства обслуживания
- Активная коррекция коэффициента мощности во всех фазах
- Функция аварийного отключения питания (EPO)
- Два входа питания переменного тока (основной и байпас)
- Параллельная работа до 4-х устройств с общей батареей
- Функция плавного наброса нагрузки Power Walk-in при параллельной работе
- Совместимость с генератором
- Доступен сервисный байпас
- 3-ступенчатая расширяемая конструкция ЗУ для оптимизации работы аккумулятора
- Опциональный изолирующий трансформатор обеспечивает полную изоляцию и полное подавление синфазных помех

7-ДЮЙМОВЫЙ СЕНСОРНЫЙ ЖК-ЭКРАН (ДЛЯ МОДЕЛЕЙ 100K-200K)

- Цветной дисплей и стартовая музыка
- Динамический пароль оптимизирует работу службы
- Установка тока заряда АКБ
- Голосовые уведомления о событиях/кодах ошибок

РАЗЛИЧНЫЕ ИНТЕРФЕЙСЫ СВЯЗИ — ДВА ДОПОЛНИТЕЛЬНЫХ ТИПА НА ВЫБОР:

- Сухой контакт с 8 входами и 6 выходами
- Температура батареи, USB OTG, CAN, RS485 и EMBS

РАБОТА В ПАРАЛЛЕЛЬ
ДО 4-Х ИБП С ОБЩЕЙ
БАТАРЕЕЙ

ЗАМОК



вид спереди



вид спереди с открытой дверью

СЪЕМНЫЙ СИЛОВОЙ
МОДУЛЬ ДЛЯ ЛЕГКОГО
ОБСЛУЖИВАНИЯ

ПЕРЕКЛЮЧАТЕЛИ
ГЛАВНОГО ВХОДА,
БАЙПАСНОГО ВХОДА
И ВЫХОДА

СЕРВИСНЫЙ БАЙПАС

СЪЕМНАЯ ЗАЩИТНАЯ
ПАНЕЛЬ



Фронтальный доступ для подключения и обслуживания ИБП

С3.УПС.Г3Т ОНЛАЙН ИБП С3 PREMIUM TOWER BLOCK 30-200кВА

ТЕХНИЧЕСКИЕ ХАРАКТЕРИСТИКИ ИБП

МОДЕЛЬ	С3.Г3Т 3330К(В)	С3.Г3Т 3340К(В)	С3.Г3Т 3360К	С3.Г3Т 33100К	С3.Г3Т 33120К	С3.Г3Т3 33180К	С3.Г3Т 33200К
Фазность	3/3						
Мощность	30кВА/ 30кВт	40кВА/ 40кВт	60кВА/ 60кВт	100кВА/ 100кВт	120кВА/ 120кВт	180кВА/ 180кВт	200кВА/ 200кВт
Параллельное подключение	4						
ПАРАМЕТРЫ ВХОДА							
Номинальное напряжение	3x360/380/400/415ВАС (3Ph+N)						
Диапазон входного напряжения	110-300В АС при 50% нагрузке; 176-276В АС при 100% нагрузке						
Диапазон частоты	40-70Гц						
Входной коэффициент мощности	≥ 0.99 при 100% нагрузке						
Коэффициент THDi, %	< 4% при 100% линейной нагрузке						
ПАРАМЕТРЫ ВЫХОДА							
Выходное напряжение	3 x 360/380/400/415В АС(3Ph+N)						
Стабилизация напряжения (батарея)	±1%						
Диапазон частоты (синхронизация)	46-54Гц или 56-64Гц						
Диапазон частоты (батарея)	50/60Гц ± 1%						
Крест-фактор	3:1 (макс.)						
Коэффициент THDv, %	≤ 2% THD (линейная нагрузка); ≤ 5 % THD (нелинейная нагрузка)						
Время пере-хода	Сеть – батарея	0 мсек					
	Инвертор – байпас	0 мсек					
Форма напряжения (батарея)	Чистая синусоидальная форма						
Перегрузка	100-110% - 60 мин, 110-125% - 10 мин, 125%-150% - 1 мин; >150% немедленный переход на байпас						
БАЙПАС							
Номинальное напряжение	3 x 360/380/400/415В АС (3Ph+N)						
Диапазон входного напряжения	305В АС-457В АС						
Диапазон частоты	46-54Гц или 56-64Гц						
Перегрузка	> 130% 1 минута (заводская настройка) ; работа до выключения автоматического выключателя (опционально)						
ЭФФЕКТИВНОСТЬ							
Режим он-лайн (сеть)	95.5%						
Режим ECO (сеть)	98.5%						
Режим от батареи	94.5%						
БАТАРЕЯ							
Модель с АКБ (В)	Параметры батареи	12В/7Ач	12В/9Ач	N/A			
	Количество	(20+20) x 2	(20+20) x 2				
	Ток заряда	2А	2А				
	Напряжение заряда	+/- 273В ± 1%					
Модель Без АКБ	Параметры батареи	12В, емкость зависит от конфигурации					
	Количество	+/- 20 pcs (настраивается)					
	Ток заряда	1А-12А, на-страивается	1А-12А, на-страивается	1-18А, настраивается	2-36А, настраивается	3-54А, настраивается	
	Напряжение заряда	+/-273В					
ИНДИКАЦИЯ							
ЖК-тачскрин	Статус, Уровень нагрузки, Уровень заряда батарей, Входное/выходное напряжение, время разряда, ошибки						
ФИЗИЧЕСКИЕ ПАРАМЕТРЫ							
Модель с АКБ	Габариты, Г x Ш x В (мм)	815x300x1000	815x300x1000	N/A			
	Вес нетто (кг)	207	233				
Модель без АКБ	Габариты, Г x Ш x В (мм)	815x300x1000	815x300x1000	815x300x1000	974x600x1600		
	Вес нетто (кг)	56	56	74	250	250	340
ПАРАМЕТРЫ ОКРУЖАЮЩЕЙ СРЕДЫ							
Рабочая температура	0-40°C						
Влажность	< 95% без конденсации						
Высота над уровнем моря	0 - 1000 м при полной нагрузке						
Уровень шума на расстоянии 1 метр	менее 65дБ	менее 70дБ	менее 70дБ	менее 75дБ			
УПРАВЛЕНИЕ							
Порт Smart RS-232/USB	Поддержка Windows® 2000/2003/XP/Vista/2008, Windows® 7/8/10, Linux и MAC						
SNMP (опция)	Управление питанием по SNMP и через браузер						

C3.UPS.F33 ОНЛАЙН ИБП C3 PREMIUM TOWER MODULAR 100-200KVA



180K / 200K 100K / 120K

- Съемная конструкция силового модуля с доступом спереди для уменьшения среднего времени восстановления (MTTR), возможность параллельного резервирования для гарантированного питания
- Параллельная работа с общей батареей
- Функция Power Walk-in
- Два входа питания переменного тока (основной и байпас)
- Встроенные 4 переключателя: вход сети, вход байпаса, выход и переключатель сервисного байпаса
- Гибкая конфигурация батареи и регулируемый зарядный ток
- Выходной коэффициент мощности 1
- Активная коррекция коэффициента мощности во всех фазах
- Встроенный 7-дюймовый сенсорный ЖК-экран для получения исчерпывающей информации
- Функция аварийного отключения питания (EPO)
- Совместимость с генератором
- Режим преобразователя частоты 50 Гц/60 Гц

7-ДЮЙМОВЫЙ СЕНСОРНЫЙ ЖК-ЭКРАН

- Динамический пароль оптимизирует работу службы
- Установка тока заряда АКБ

СЪЕМНЫЙ СИЛОВОЙ МОДУЛЬ ДЛЯ ЛЕГКОГО ОБСЛУЖИВАНИЯ

СЕРВИСНЫЙ БАЙПАС



вид спереди

РАБОТА В ПАРАЛЛЕЛЬ ДО 4-Х ИБП С ОБЩЕЙ БАТАРЕЕЙ



100K/120K
вид спереди с открытой дверью

ФРОНТАЛЬНЫЙ ДОСТУП ДЛЯ ПОДКЛЮЧЕНИЯ И ОБСЛУЖИВАНИЯ ИБП

ВЫКЛЮЧАТЕЛИ ГЛАВНОГО ВХОДА БАЙПАСНОГО ВХОДА И ВЫХОДА



180K/200K
вид спереди с открытой дверью

СЪЕМНЫЙ СИЛОВОЙ МОДУЛЬ ДЛЯ ЛЕГКОГО ОБСЛУЖИВАНИЯ

C3.UPS.F33 ОНЛАЙН ИБП C3 PREMIUM TOWER MODULAR 100-200kVA

ТЕХНИЧЕСКИЕ ХАРАКТЕРИСТИКИ ИБП

МОДЕЛЬ	C3.F33-100K	C3.F33-120K	C3.F33-180K	C3.F33-200K
Фазность	3/3			
Мощность	100кВА/100кВт	120кВА/120кВт	180кВА/180кВт	200кВА/200кВт
Размещение батарей	внешнее			
Параллельное подключение	4			
ПАРАМЕТРЫ ВХОДА				
Номинальное напряжение	3 x 380/400/415В AC (3Ph+N)			
Диапазон входного напряжения	110-300В AC при 50% нагрузке; 176-276В AC при 100% нагрузке			
Номинальная частота	50/60Гц (автоввыбор)			
Диапазон частоты	40Гц ~70Гц			
Входной коэффициент мощности	≥ 0.99 при 100% нагрузке			
Коэффициент THDi, %	< 4% при 100% линейной нагрузке			
ПАРАМЕТРЫ ВЫХОДА				
Выходное напряжение	3 x 380/400/415В AC (3Ph+N)			
Стабилизация напряжения (батарея)	≤ ± 1% Типовое (сбалансированная нагрузка) ≤ ± 2% Типовое (несбалансированная нагрузка)			
Диапазон частоты (синхронизация)	50/60Гц			
Диапазон частоты (батарея)	46Гц ~ 54Гц или 56Гц ~ 64Гц			
Перегрузка	≤ 110% - 60 мин, 111% ~ 125% - 10 мин, 126%-150% - 1 мин и >150% в течение 200 мсек			
Коэффициент THDv, %	≤ 2% THD (линейная нагрузка) ; ≤ 4% THD (нелинейная нагрузка)			
ЭФФЕКТИВНОСТЬ				
Режим он-лайн (сеть)	95.5%			
Режим ECO (сеть)	98.5%			
Режим от батареи	94.5%			
БАЙПАС				
Номинальное напряжение	3 x 380/400/415В AC (3Ph+N)			
Диапазон входного напряжения	-30% ~ +20%			
Диапазон частоты	46Гц ~ 54Гц или 56Гц ~ 64Гц			
Перегрузка	≤ 110% - 60 мин, 111% ~ 125% - 10 мин, 126%-150% - 1 мин и >150% в течение 200 мсек			
БАТАРЕЯ/ЗУ				
Номинальное напряжение	+/- 192В ~ +/- 240В (настраивается)			
Максимальное напряжение	+/- 240В (12В x 40 шт)			
Минимальное напряжение	+/- 192В (12В x 32 шт)			
Напряжение плавающего заряда	2.28В/ячейка (2.25 ~2.33 настраиваемое)			
Напряжение усиленного заряда	2.35В/ячейка			
Температурная компенсация заряда	Да			
Максимальный ток заряда (на модуль)	24А (настраивается)	36А (настраивается)	54А (настраивается)	54А (настраивается)
ФИЗИЧЕСКИЕ ПАРАМЕТРЫ				
Класс защищенности IP	IP20			
Габариты, Г x Ш x В (мм)	1000x430x1200	1000x430x1200	1000x600x1200	1000x600x1200
Вес нетто (кг)	200	200	265	265
ПАРАМЕТРЫ ОКРУЖАЮЩЕЙ СРЕДЫ				
Рабочая температура	0-40°C			
Влажность	< 95 % без конденсации			
Высота над уровнем моря	<1000м для 100% мощности			
УПРАВЛЕНИЕ				
Порт Smart RS-232/USB	Поддержка ОС Windows® 2000/2003/XP/Vista/2008/7/8/10, Linux и MAC			
SNMP (опция)	Управление питанием через SNMP и браузер			
СТАНДАРТЫ				
Безопасность	IEC/EN 62040-1			
ЭМС	IEC/EN 62040-2 Category C3			

С3.UPS.PP МОДУЛЬНЫЕ ИБП С3 PP M-I 30-300кВА

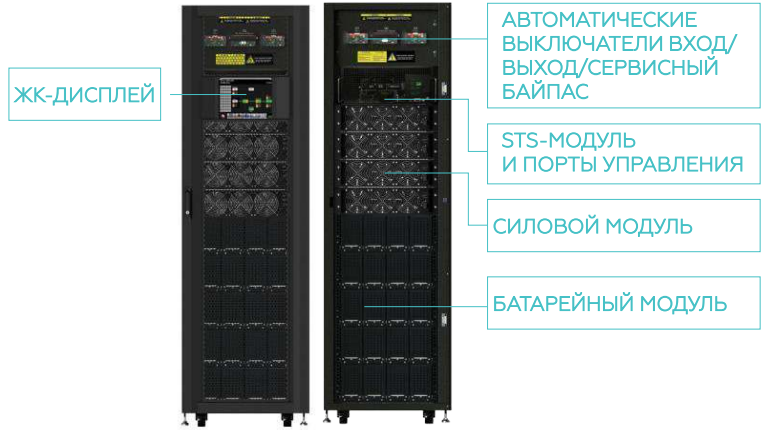

ДВОЙНОЕ ПРЕОБРАЗОВАНИЕ И ВЫСОКАЯ ЭФФЕКТИВНОСТЬ

ИБП С3 серии M-I онлайн двойного преобразования достигает КПД более 94,5% при нагрузке 50-100%. Это значительно снижает общую стоимость владения (ТСО).

ПРОСТАЯ МАСШТАБИРУЕМОСТЬ

Функция DSP-управления обеспечивает решение с высокой производительностью. Благодаря модульной конструкции и параллельной технологии С3 серии M-I упрощает увеличение мощности в будущем по мере роста нагрузки.

ЕДИНИЧНЫЙ КОЭФФИЦИЕНТ МОЩНОСТИ

ИБП С3 серии M-I имеет единичный выходной коэффициент мощности (кВА=кВт), обеспечивая максимальную мощность для критически важных нагрузок. Он отвечает требованиям новейших серверов и оптимизирует инвестиции в ИТ-инфраструктуру.

РЕЗЕРВИРОВАНИЕ N+1 ИЛИ N+X ДЛЯ ОБЕСПЕЧЕНИЯ ОТКАЗОУСТОЙЧИВОСТИ

Модульная конструкция применяется для силовых модулей, модуля STS и аккумуляторов. Это упростит техническое обслуживание и замену с низким MTTR (среднее время ремонта).

МОДУЛЬНАЯ АРХИТЕКТУРА СНИЖАЕТ MTTR

Масштабируемая архитектура позволяет оптимизировать расходы для удовлетворения потребностей в мощности за счет вертикального расширения в одном шасси с 30кВА до 300кВА и достижения N+1 или N+X резервирования.

ИБП С3 серии M-I также поддерживает горизонтальное расширение за счет параллельной работы шкафов 1+1.

ПРОСТОТА УСТАНОВКИ И ОБСЛУЖИВАНИЯ

Встроенный сервисный байпас обеспечивает непрерывное питание критических нагрузок во время обслуживания ИБП. Кроме того, для облегчения установки и обслуживания все панели управления и разъемы доступны спереди.

ГИБКАЯ КОНФИГУРАЦИЯ БАТАРЕЙ АДАПТИРУЕТСЯ К РАЗЛИЧНЫМ ПРИЛОЖЕНИЯМ

Количество батарей можно гибко регулировать. Он адаптирует различные требования к мощности и сократит время простоя системы. Количество батареи можно установить от 32 до 40 штук на цепочку (40шт заводская конфигурация).

ВЫСОКАЯ НАДЕЖНОСТЬ С РЕЗЕРВНЫМ ИСТОЧНИКОМ ПИТАНИЯ В STS

ИБП С3 серии M-I имеет 2 источника питания в STS, гарантируя отсутствие риска обесточивания.

НАСТРАИВАЕМЫЙ ЗАРЯДНЫЙ ТОК

ИБП С3 серии M-I обеспечивает максимальный зарядный ток 8А(30кВА) или 6А(20кВА) для каждого силового модуля и настраивается пользователем в зависимости от комплекта батарей.

ВЫСОКАЯ ПЕРЕГРУЗОЧНАЯ СПОСОБНОСТЬ

ИБП С3 серии M-I выдерживает перегрузку 110% в течение 60 минут, 125% в течение 10 минут и 150% в течение 1 минуты.

10" ТАЧСКРИН ДИСПЛЕЙ ДЛЯ ЛЕГКОГО УПРАВЛЕНИЯ И КОНТРОЛЯ

Разработанный для легкого управления, интуитивно понятный дизайн 5,7- дюймового графического ЖК-дисплея повышает удобочитаемость идентифицированной и расширенной конфигурации.

вертикальное расширение



горизонтальное расширение

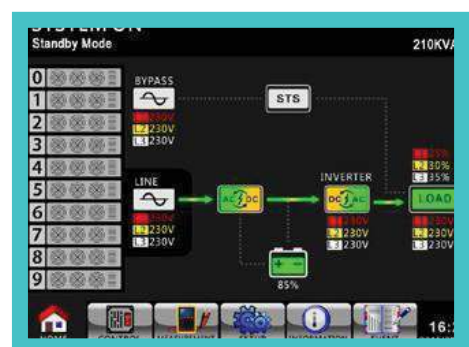

C3.UPS.PP МОДУЛЬНЫЕ ИБП C3 PP M-I 30-300кВА



МОДЕЛЬ: C3.PPM20K
ОПИСАНИЕ: СИЛОВОЙ МОДУЛЬ
 3/3 20кВА/20кВт
ГАБАРИТЫ: 736.5 X 490 X 133 (U)
 гхшхв(мм)
ВЕС кг: 34



МОДЕЛЬ: C3.PPM30K
ОПИСАНИЕ: СИЛОВОЙ МОДУЛЬ
 3/3 30кВА/30кВт
ГАБАРИТЫ: 736.5 X 490 X 133 (U)
 гхшхв(мм)
ВЕС кг: 34,5



МОДЕЛЬ: БАТАРЕЙНЫЙ МОДУЛЬ
ОПИСАНИЕ: БАТАРЕИ
 10 шт., 12 В 9 Ач
ГАБАРИТЫ: 710 X 107 X 154
 гхшхв(мм)
ВЕС: 26

ТЕХНИЧЕСКИЕ ХАРАКТЕРИСТИКИ ИБП M-I

МОДЕЛЬ ШАССИ	C3.PPFSB90K	C3.PPFRB120K	C3.PPFS120K C3.PPFS82K	C3.PPFS180K C3.PPFS122K	C3.PPFR202K	C3.PPFR210K	C3.PPFR300K
Фазность	3/3						
Максимальная конфигурация*	90 кВт	120 кВт	120 кВт/ 80 кВт	180 кВт/ 120 кВт	200 кВт	210 кВт	300 кВт
Размещение батарей	Встроенные/внешние			Внешние			
Мощность силового модуля	30кВА / 30кВт		30кВА/30кВт / 20кВА/20кВт		20кВт	30кВА/30кВт	30кВА/30кВт
Кол-во силовых модулей, макс	3	4	4	6	10	8	10
Кол-во батарейных модулей, макс	3	5	-	-	-	-	-
ПАРАМЕТРЫ ВХОДА							
Номинальное напряжение	3 x 380В AC/400В AC/415В AC(3Ph+N)						
Диапазон входного напряжения	305 ~ 478 В AC при 100% нагрузке; 208 ~ 478В AC при нагрузке <70%						
Номинальная частота	50/60Гц (автоматический выбор)						
Диапазон частоты	40Гц ~70Гц						
Входной коэффициент мощности	> 0.99 при 100% нагрузке, >0.98 при 50% нагрузке						
Коэффициент THDi, %	< 3% при 100% нагрузке						
ПАРАМЕТРЫ ВЫХОДА							
Выходное напряжение	3 x 380В AC/400В AC/415В AC(3Ph+N)						
Стабилизация напряжения	≤ ± 1% Типовое (сбалансированная нагрузка) ; ≤ ± 2% Типовое (несбалансированная нагрузка)						
Номинальная частота	50/60Гц						
Диапазон частоты (синх.)	46Гц ~ 54Гц или 56Гц ~ 64Гц						
Перегрузка	1 час при 110%, 10 мин при 125%; 1 мин при 150%, 200мсек при >150%						
Коэффициент THDv, %	≤ 2% THD (Линейная нагрузка) ; ≤ 4% THD (нелинейная нагрузка)						
КПД (сеть, батарея)	до 94.5%						
БАТАРЕЯ/ ЗУ							
Номинальное напряжение	+/- 240В(12Вx40 шт)						
Максимальное напряжение	+/- 240В(12Вx40 шт)						
Минимальное напряжение	+/- 192В(12Вx32 шт)						
Напряжение плавающего заряда	2.25В/ячейка						
Напряжение усиленного заряда	2.35В/ячейка						
Температурная компенсация заряда	Да						
Максимальный ток заряда (на модуль)	8А		8А для 30кВт 6А для 20кВт		6А		8А
ФИЗИЧЕСКИЕ ПАРАМЕТРЫ							
Габариты, ГхШхВ (мм)	1100x600 x1475	1100x600 x2010	1100x600 x1475	1100x600 x1475	1100x600x2010		
Вес нетто (кг)	675	932	335 или 333	437.5 или 434.5	611	549	620
ПАРАМЕТРЫ ОКРУЖАЮЩЕЙ СРЕДЫ							
Рабочая температура	0 ~ 40°C						
Влажность	0 ~ 95% без конденсации						
Высота над уровнем моря	<1000м для 100% мощности						
Класс защищенности IP	IP 20						
УПРАВЛЕНИЕ							
Порт Smart RS-232/USB	Поддержка ОС Windows® 2000/2003/XP/Vista/2008/7/8/10, Linux и MAC						
SNMP (опция)	Управление питанием по SNMP и через браузер						
СТАНДАРТЫ							
Безопасность	IEC/EN 60950-1; IEC/EN 62040-1						
ЭМС	IEC/EN 62040-2 Category C3						

C3.UPS.PP МОДУЛЬНЫЕ ИБП
C3 PP M-I 30-300кВА



ШАССИ C3 M-I 400В С МОДУЛЯМИ 30кВА

Тип шасси	30U 90кВА	30U 120кВА	30U 180кВА	42U 120кВА	42U-210кВА	42U-300кВА
Высота	30U	30U	30U	42U	42U	42U
Мощность STS, кВА	90	120	210	120	210	300
Тип устанавливаемых модулей	C3PPM20K C3PPM30K	C3PPM20K C3PPM30K	C3PPM20K C3PPM30K	C3PPM20K C3PPM30K	C3PPM20K C3PPM30K	C3PPM20K C3PPM30K
Максимальное количество силовых модулей	3	4	6	4	8	10
Максимальное количество батарейных модулей	3	N/A	N/A	5	N/A	N/A
Максимальная мощность с C3PPM20K	60K	80K	120K	80K	160K	200K
Максимальная мощность с C3PPM30K	90K	120K	180K	120K	210K N+1	300K
Мощность с внутренней АКБ без внешней	60кВА	N/A	N/A	90кВА	N/A	N/A
Количество батарейных модулей	да, 12 шт	Нет	Нет	Да, 20 шт	нет	нет



ШАССИ C3 M-I 400В С МОДУЛЯМИ 20кВА

Тип шасси	30U 80кВА	30U 120кВА	42U 200кВА
Высота	30U	30U	42U
Мощность STS, кВА	90	120	210
Тип устанавливаемых модулей	C3PPM20K	C3PPM20K	C3PPM20K
Максимальное количество силовых модулей	4	6	10
Максимальное количество батарейных модулей	N/A	N/A	N/A
Максимальная мощность с C3PPM20K	80K	120K	200K
Максимальная мощность с C3PPM30K	80K	120K	200K
Мощность с внутренней АКБ без внешней	N/A	N/A	N/A
Количество батарейных модулей	нет	нет	нет

С3.UPS.AP МОДУЛЬНЫЕ ИБП С3 AP M-II 60-600кВА



480К 8 модулей 300К 5 модулей 120К 2 модуля
 600К 10модулей 420К 7 модулей 180К 3 модуля

- Высокоэффективный онлайн-ИБП с двойным преобразованием
- Один силовой модуль 60кВт в 3U
- Параллельное резервирование N+1 или N+X для высокой отказоустойчивости
- Поддерживает горизонтальное расширение за счет параллельной работы шкафов 1+1 для систем мощностью до 300кВА включительно
- Модульная конструкция с возможностью горячей замены снижает среднее время восстановления (MTTR)
- Высокая масштабируемость
- Встроенный переключатель сервисного байпаса с защитой от включения для простоты обслуживания без прерывания работы
- Гибкая конфигурация батареи и регулируемый зарядный ток
- Высокая перегрузочная способность
- Функция плавного наброса нагрузки Power Walk-in
- Встроенная динамическая защита паролем
- Встроенный коммуникационный слот и интерфейсы связи

ОБЗОР

10" ЖК-ТАЧСКРИН

- Динамическое отображение параметров и статуса ИБП
- Статус по каждому силовому модулю
- Пользовательские настройки, в том числе ток заряда батарей

СИЛОВЫЕ МОДУЛИ

- Увеличение мощности за счет добавления модулей
- N + 1 резервирование для отказоустойчивости
- Установка до 10 модулей (600кВт)



стойка 42U

РУЧКА
С ЗАМКОМ

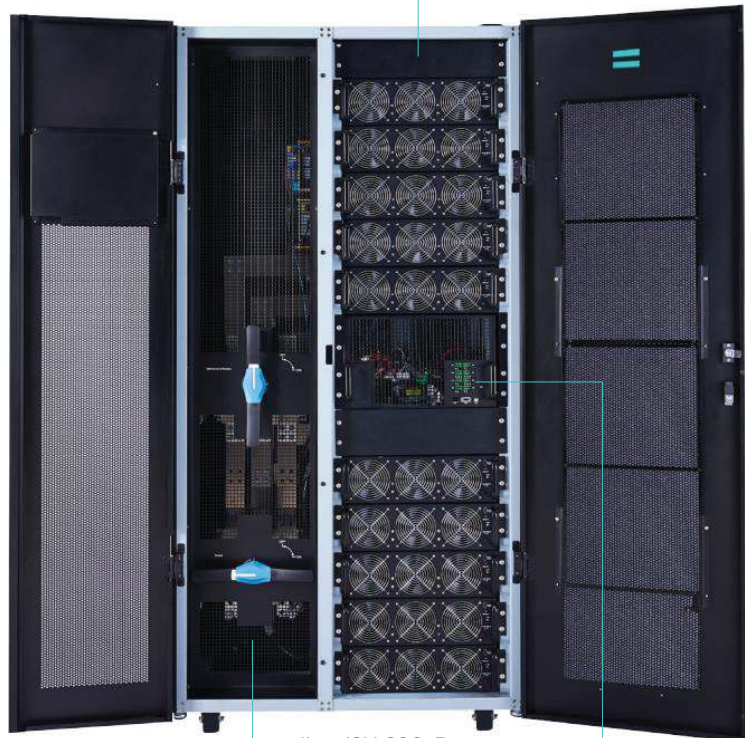

стойка 42U 600кВт

СЕКЦИЯ
ВКЛЮЧЕНИЯ

ИНТЕРФЕЙСЫ
СВЯЗИ

С3.UPS.AP МОДУЛЬНЫЕ ИБП С3 AP M-II 60-600КВА

ТЕХНИЧЕСКИЕ ХАРАКТЕРИСТИКИ ИБП M-II

МОДЕЛЬ	С3.APFS120K	С3.APFS180K	С3.APFR300K	С3.APFR420K	С3.APFR480K	С3.APFR600K
Фазность	3/3					
Максимальная конфигурация*	120 кВт	180 кВт	300 кВт	420кВт	480кВт	600кВт
Размещение батарей	Внешняя батарея					
Мощность силового модуля	60кВА/60кВт					
Кол-во силовых модулей, макс	2	3	5	7	8	10
ПАРАМЕТРЫ ВХОДА						
Номинальное напряжение	3 x 380/400/415 В AC(3Ph+N)					
Диапазон входного напряжения	-30% ~ +20%					
Номинальная частота	50/60Гц (автovyбор)					
Диапазон частоты	40Гц ~70Гц					
Входной коэффициент мощности	> 0.99 при 100% нагрузки, >0.98 при 50% нагрузки					
Коэффициент THDi, %	< 3% при 100% нагрузки					
ПАРАМЕТРЫ ВЫХОДА						
Выходное напряжение	3 x 380/400/415В AC(3Ph+N)					
Стабилизация напряжения (батарея)	≤± 1% Типовое (сбалансированная нагрузка) ; ≤ ± 2% Типовое (несбалансированная нагрузка)					
Номинальная частота	50/60Гц					
Диапазон частоты (синх.)	46Гц ~ 54Гц or 56Гц ~ 64Гц					
Перегрузка	1 час при 110%, 10 мин при 125%; 1 мин при 150%, 200мсек при >150%					
Коэффициент THDv, %	≤ 2% THD (Линейная нагрузка) ; ≤ 4% THD (нелинейная нагрузка)					
КПД (сеть, батарея)	96%					
БАТАРЕЯ / ЗУ						
Номинальное напряжение	+/- 192В ~ +/- 240В (настраиваемое значение)					
Максимальное напряжение	+/- 240В (12В x 40 шт)					
Минимальное напряжение	+/- 192В (12В x 32 шт)					
Напряжение плавающего заряда	2.28В/ячейка (2.25 ~2.33 настраиваемое значение)					
Напряжение усиленного заряда	2.35В/ячейка					
Температурная компенсация заряда	Да					
Максимальный ток заряда (на модуль)	18А (настраиваемое значение)					
ФИЗИЧЕСКИЕ ПАРАМЕТРЫ						
Габариты, ГxШxВ (мм)	1100x600x1475	1100x600x1475	1100x600x2010	1100x600x2010	1065x1000x2000	1065x1000x2000
Вес нетто (кг)	308	352	516	654	932	1020
ПАРАМЕТРЫ ОКРУЖАЮЩЕЙ СРЕДЫ						
Рабочая температура	0~40°C					
Влажность	0 ~ 95% без конденсации					
Высота над уровнем моря	<1000м для 100% мощности					
Класс защищенности IP	IP 20					
УПРАВЛЕНИЕ						
Порт Smart RS-232/USB	Поддержка ОС семейства Windows®, Linux и MAC					
SNMP (опция)	Управление питанием по SNMP и через браузер					
СТАНДАРТЫ						
Безопасность	IEC/EN 62040-1					
ЭМС	IEC/EN 62040-2 Category C3					

СИЛОВОЙ МОДУЛЬ	ПАРАМЕТРЫ	ГАБАРИТЫ ГxШxВ(ММ)	ВЕС (КГ)
С3.АРМ60К	3/3 60кВА/60кВт силовой модуль для M-II	750 x 438 x 130 (3U)	44

C3.UPS.RF МОДУЛЬНЫЕ ИБП C3 RF M-III 200-1200КВА

- Высокоэффективный онлайн-ИБП с двойным преобразованием
- Силовые модули 50кВт/75кВт в 4U
- Внутреннее резервирование N+1 или N+X для высокой отказоустойчивости
- Поддерживает горизонтальное резервирование за счет параллельной работы 4-х идентичных ИБП (опция)
- Модульная конструкция с возможностью горячей замены снижает среднее время восстановления (MTTR)
- Высокая масштабируемость
- Встроенный переключатель сер-



ТЕХНИЧЕСКИЕ ХАРАКТЕРИСТИКИ ИБП

МОДЕЛЬ	C3.RF200 KM50	C3.RF300 KM50	C3.RF400 KM50	C3.RF500 KM50	C3.RF600 KM50	C3.RF450 KM75	C3.RF600 KM75	C3.RF900 KM75	C3.RF1200 KM75
Фазность	3/3								
Максимальная конфигурация*	200 кВт	300 кВт	400 кВт	500кВт	600кВт	450кВт	600кВт	900кВт	1200кВт
Размещение батарей	Внешняя батарея								
Мощность силового модуля	50кВА/50кВт					75кВА/75кВт			
Кол-во силовых модулей, макс	4	6	8	10	12	6	8	12	16
ПАРАМЕТРЫ ВХОДА									
Номинальное напряжение	380В AC/400В AC/415В AC (3Ph+N)								
Диапазон входного напряжения	-20% ~ +20%								
Номинальная частота	50/60Гц (автовывбор)								
Диапазон частоты	45Гц~55Гц, 54Гц~66Гц								
Входной коэффициент мощности	> 0.99 при 100% нагрузки								
Коэффициент THDi, %	< 3% при 100% нагрузки								
ПАРАМЕТРЫ ВЫХОДА									
Выходное напряжение	3 x 380/400/415В AC(3Ph+N)								
Стабилизация напряжения	±± 1% Типовое (сбалансированная нагрузка); ±± 2% Типовое (несбалансированная нагрузка)								
Номинальная частота	50/60Гц								
Диапазон частоты (синх.)	46Гц ~ 54Гц or 56Гц ~ 64Гц								
Перегрузка	1 час при 110%, 10 мин при 125%; 1 мин при 150%								
Коэффициент THDv, %	≤ 2% THD (Линейная нагрузка); ≤ 4% THD (нелинейная нагрузка)								
КПД (сеть, батарея)	94%								
БАТАРЕЯ/ЗУ									
Номинальное напряжение	+/- 240В (12В x 40 шт)								
Напряжение плавающего заряда	2.28В/ячейка (2.25 ~2.33 настраиваемое значение)								
Напряжение усиленного заряда	2.35В/ячейка								
Температурная компенсация заряда	Да								
Максимальный ток заряда (на модуль)	18А (настраиваемое значение)								
ФИЗИЧЕСКИЕ ПАРАМЕТРЫ									
Габариты, ГxШxВ (мм)	1000 x600 x2000	1000x900 x2000 850x800 x2000	1000 x900 x2000	850x1400 x2000 1000x1200 x2200	1000 x1200 x2000	1000 x900 x2000	1000 x1200 x2000	1000 x1800 x2000	1000 x2000 x2200
Вес нетто (кг)	200	250	320	400	500	400	540	600	700
ПАРАМЕТРЫ ОКРУЖАЮЩЕЙ СРЕДЫ									
Рабочая температура	-5°C ~ 40°C								
Влажность	0 ~ 95% без конденсации								
Высота над уровнем моря	<1000м для 100% мощности								
Класс защищенности IP	IP 31								
УПРАВЛЕНИЕ									
Порт Smart RS-232/USB	Поддержка ОС семейства Windows®, Linux и MAC								
SNMP (опция)	Управление питанием по SNMP и через браузер								

СИЛОВОЙ МОДУЛЬ	ПАРАМЕТРЫ	ГАБАРИТЫ ГХШХВ(ММ)	ВЕС (КГ)
C3.RPM50K	3/3 50кВА/50кВт силовой модуль для M-III	700 x 482 x 176	40
C3.RPM75K	3/3 75кВА/75кВт силовой модуль для M-III	700 x 682 x 176	50

C3.UPS.IP ПРОМЫШЛЕННЫЕ ИБП C3 IP (INDUSTRIAL PRO)



СФЕРЫ ПРИМЕНЕНИЯ

C3 IP применяется для промышленных потребителей и объектов

- ПРОМЫШЛЕННЫЕ ОБЪЕКТЫ И ПРОЦЕССЫ (системы производства и управления, промышленное оборудование, приборы и измерения, системы мониторинга и АСУТП, системы безопасности и транспорта)
- ОБЪЕКТЫ ИНФРАСТРУКТУРЫ (ситуационные центры, системы мониторинга и АСУТП, больницы, аэропорты, производство, водоподготовка, электростанции)
- ГОССЕКТОР, ЭНЕРГЕТИКА И НЕФТЕГАЗОВЫЙ СЕКТОР, НЕФТЕХИМИЧЕСКИЙ И ГОРНОДОБЫВАЮЩИЙ СЕКТОРЫ, ТРАНСПОРТНЫЙ СЕКТОР
- ВОЕННО-ПРОМЫШЛЕННЫЙ КОМПЛЕКС

1. ЗАПАТЕНТОВАННАЯ КОНСТРУКЦИЯ ОБЕСПЕЧИВАЕТ 100% ФРОНТАЛЬНЫЙ ДОСТУП

Механическая конструкция с запатентованной конструкцией обеспечивает 100% фронтальный доступ за счет теплового шунта. Это позволяет легко обслуживать и подключать вход, выход и обеспечивает доступ к заменяемым компонентам.

2. УСОВЕРШЕНСТВОВАННОЕ ГРАФЕНОВОЕ ПОКРЫТИЕ И КОМПОНЕНТЫ ПРОМЫШЛЕННОГО КЛАССА ДЛЯ ЭФФЕКТИВНОГО ОТВОДА ТЕПЛА

В этом ИБП применяется передовая технология графенового покрытия, обеспечивающая безопасную и непрерывную работу ИБП, даже если вентиляторы не работают. Кроме того, для защиты печатных плат от воды и окружающей среды наносится высокоэффективное защитное покрытие. Оснащенный радиаторами со шлифованными ребрами и вентиляторами промышленного класса, ИБП обеспечивает максимальное рассеивание тепла в небольшом пространстве где нужен сильный поток воздуха, а также значительно снижает риск теплового загрязнения. Этот ИБП также соответствует стандарту СВ.

3. СТАНДАРТНАЯ ЗАЩИТА IP31, ДОПОЛНИТЕЛЬНЫЙ КОМПЛЕКТ IP42 ДЛЯ РАБОТЫ В НЕБЛАГОПРИЯТНЫХ УСЛОВИЯХ

ИБП со степенью защиты IP31 допускает установку вплотную к стене. При этом, чтобы обеспечить более высокий уровень защиты в тяжелых промышленных условиях, возможна установка комплекта с IP42. Для заказа доступен широкий выбор дополнительных фильтров от пыли

4. ЭЛЕМЕНТНАЯ БАЗА НА КОМПОНЕНТАХ МИРОВЫХ ПРОИЗВОДИТЕЛЕЙ, С УПРАВЛЕНИЕМ ЖИЗНЕННЫМ ЦИКЛОМ ДЛЯ ПРОДЛЕНИЯ ЖИЗНЕННОГО ЦИКЛА ИБП

В ИБП C3 IP используются только компоненты от мировых производителей, такие как ключевые полупроводники, конденсаторы, вентиляторы и выключатели, чтобы соответствовать различным условиям эксплуатации. Интегрированное управление контролем переработки компонентов эффективно управляет жизненным циклом ИБП и продлевает его.

5. РЕЗЕРВИРУЕМАЯ КОНСТРУКЦИЯ, ГАРАНТИРУЮЩАЯ НАДЕЖНОСТЬ ПРОДУКТА

Чтобы гарантировать непрерывную работу ИБП в тяжелых условиях, C3 IP разработан с резервным источником питания. Компоненты с избыточными характеристиками применяются для внутренних ключевых компонентов, что обеспечивает надежную работу.

6. ПАРАЛЛЕЛЬНАЯ РАБОТА 4-Х ИБП

До 4-х ИБП могут работать параллельно без добавления дополнительного оборудования, что увеличивает производительность системы, а также надежность работы для резервирования питания.

7. ТЕМПЕРАТУРНАЯ КОМПЕНСАЦИЯ ЗАРЯДА БАТАРЕЙ ПРОДЛЕВАЕТ СРОК ЭКСПЛУАТАЦИИ

ИБП C3 IP разработаны с температурной компенсацией заряда батарей, чтобы продлить срок их службы за счет регулировки напряжения в зависимости от температуры окружающей среды. Кроме того, дополнительный размыкатель цепи аккумуляторов позволяет принудительно отключить батарей во избежание вторичной аварии и внештатной ситуации.

8. ЗАЩИТА ОТ ОБРАТНОГО ТОКА И ВСТРОЕННАЯ ЗАЩИТА ОТ ПЕРЕНАПРЯЖЕНИЯ 40 КА ГАРАНТИРУЮТ БЕЗОПАСНУЮ РАБОТУ

Если установлена защита от обратного тока, ИБП предотвратит поступление тока на входные клеммы ИБП с выхода инвертора. Это чрезвычайно важно с точки зрения безопасности, поскольку позволяет сервисному инженеру работать на входной стороне ИБП без риска поражения электрическим током. Встроенный модуль защиты от перенапряжения 40 кА сокращает время простоя и защищает чувствительное электронное оборудование от разрушительного воздействия переходных процессов, вызванных поражением молнией, переключением коммунальных сетей и т. д.

9. 7-ДУЙМОВЫЙ ЦВЕТНОЙ ЖК-ДИСПЛЕЙ ДЛЯ НАСТРОЙКИ ПАРАМЕТРОВ И ИНФОРМАЦИИ О СОСТОЯНИИ ИБП

Серия ИБП C3 IP оснащена 7-дюймовым цветным ЖК-дисплеем для предоставления полной и интуитивно понятной информации о состоянии ИБП. Пользователи могут проверять статус ИБП на диаграмме потока электроэнергии в режиме реального времени, настраивать параметры ИБП и получать доступ к журналам событий и сбоям, содержащих до 2000 записей.

- Текущая информация о статусе и параметрах
- Контроль состояния компонентов
- 2000 записей в Журнале событий
- Оставшееся время и емкость АКБ
- Загрузка и выгрузка конфигурации
- Контроль вентиляторов



10. ДВА ВХОДА ПИТАНИЯ

ИБП C3 IP имеют два ввода питания, для повышения надежности работы



Параллельное подключение до 4-х ИБП

ТЕХНИЧЕСКИЕ ХАРАКТЕРИСТИКИ ИБП С3 IP 3/1 220В DC

МОДЕЛЬ	С3.IP10 K12PT 2	С3.IP20 K12PT 2	С3.IP30 K12PT 2	С3.IP40 K12PT 2	С3.IP60 K12PT 2	С3.IP80 K12PT 2	С3.IP100 K12P T2	С3.IP120 K12P T2
Мощность	10кВА/ 8кВт	20кВА/ 16кВт	30кВА/ 24кВт	40кВА/ 32кВт	60кВА/ 48кВт	80кВА/ 64кВт	100кВА/ 80кВт	120кВА/ 96кВт
ПАРАМЕТРЫ ВХОДА								
Выпрямитель	12-пульсный							
Главный вход и вход байпаса	Поддержка двух независимых вводов							
Номинальное напряжение	380В AC/400В AC/415В AC							
Диапазон входного напряжения	304В AC ~ 456В AC							
Диапазон частоты	50/60Гц ± 10%							
TVSS	40кА							
ПАРАМЕТРЫ БАЙПАСА								
Номинальное напряжение	220В AC							
БАТАРЕЯ								
Номинальное напряжение	220В DC (настраиваемое значение)							
Старт от батарей	Да							
ПАРАМЕТРЫ ВЫХОДА								
Выходной коэффициент мощности	0.8							
Выходное напряжение	220В AC/230В AC/240В AC							
Стабилизация напряжения	±1%							
Номинальная частота	50/60Гц ± 1%							
Перегрузка	110% длительно; 125% - 10 мин; >150% - 1 мин							
ФИЗИЧЕСКИЕ ПАРАМЕТРЫ								
Степень защиты IP	IP31 (завод), IP42 (опция)							
Габариты, ГxШxВ (мм)	800x800x1800		800x1200x1800			800x1600x1800		
Вес нетто (кг)	354	400	480	680	910	1010	1360	1620
ENVIRONMENT								
Рабочая температура	0~ 40°C							
Температура хранения	-25°C ~ 55°C							
Влажность	0~95% без конденсации							
Высота над уровнем моря	1000м							
УПРАВЛЕНИЕ								
Modbus RS-232/RS485	Поддержка ОС семейства Windows®, Linux и MAC							
«Сухие» контакты	5 выходов и 4 входа							
SNMP (опция)	Управление питанием по SNMP и через браузер							
СТАНДАРТЫ								
Безопасность	IEC62040-1-2017							
ЭМС	IEC61000-4-5, IEC62040-2-2018							
Соответствие	CE / CB/ Conformance testing / EMC / ROHS2 / Reach / YDT1095-2018							

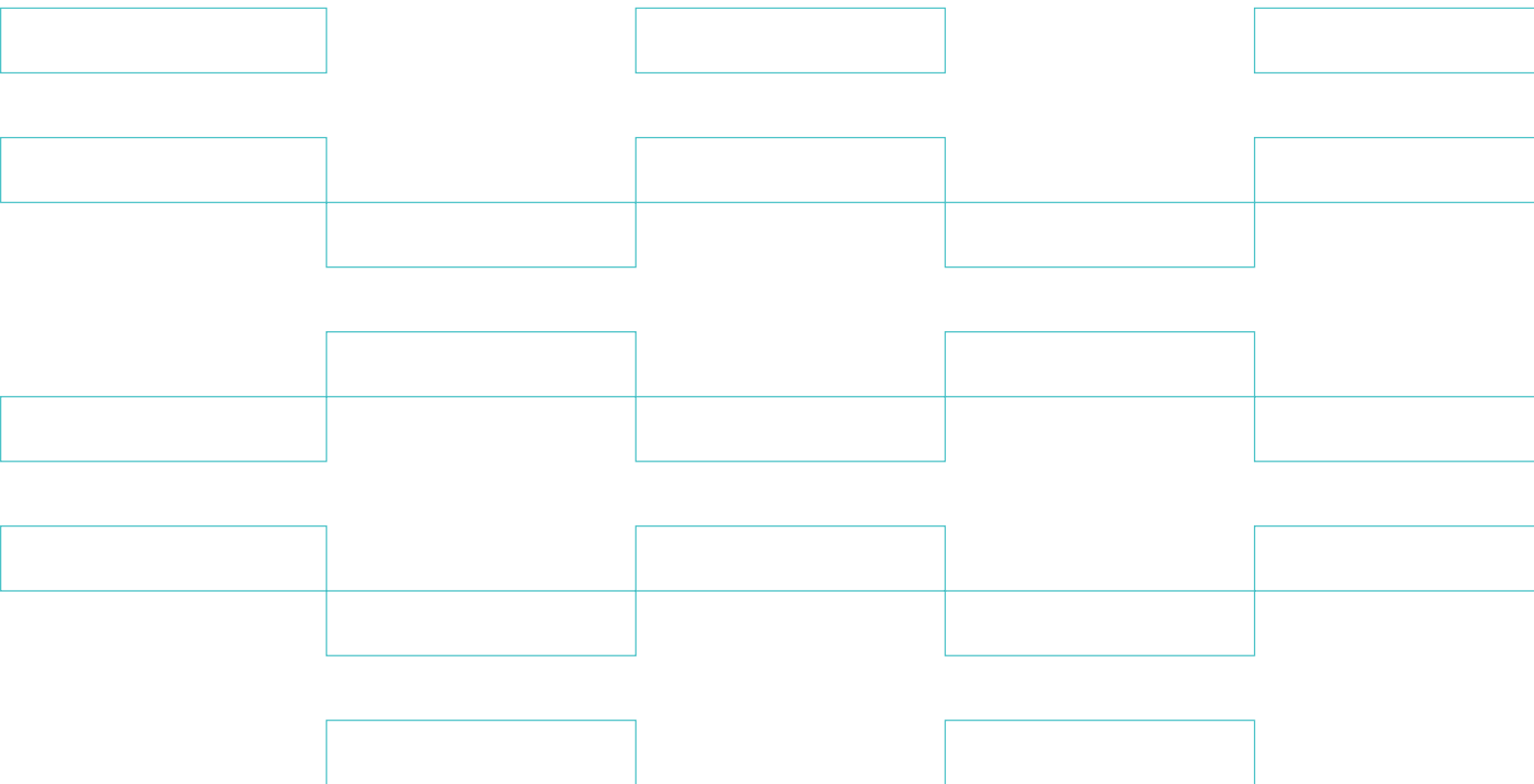

ТЕХНИЧЕСКИЕ ХАРАКТЕРИСТИКИ ИБП С3 IP 3/3 384В DC

МОДЕЛЬ	С3.IP10 К6P3	С3.IP20 К6P3	С3.IP30 К6P3	С3.IP40 К6P3	С3.IP60 К6P3	С3.IP80 К6P3	С3.IP100 К12P3	С3.IP120 К12P3	С3.IP160 К12P3	С3.IP200 К12P3
Мощность	10кВА/ 8кВт	20кВА/ 16кВт	30кВА/ 24кВт	40кВА/ 32кВт	60кВА/ 48кВт	80кВА/ 64кВт	100кВА/ 80кВт	120кВА/ 96кВт	160кВА/ 128кВт	200кВА/ 160кВт
ПАРАМЕТРЫ ВХОДА										
Выпрямитель	6-пульсный						12-пульсный			
Главный вход и вход байпаса	Поддержка двух независимых вводов									
Номинальное напряжение	380В AC/400В AC/415В AC									
Диапазон входного напряжения	304В AC ~ 456В AC									
Диапазон частоты	50/60Гц ± 10%									
TVSS	40кА									
ПАРАМЕТРЫ БАЙПАСА										
Номинальное напряжение	380В AC/400В AC/415В AC									
Диапазон входного напряжения	285В AC ~ 475В AC									
БАТАРЕЯ										
Номинальное напряжение	384В DC									
Старт от батарей	Да									
ПАРАМЕТРЫ ВЫХОДА										
Выходной коэффициент мощности	0.8									
Выходное напряжение	380В AC/400В AC/415В AC									
Стабилизация напряжения	±1%									
Номинальная частота	50/60Гц ± 1%									
Перегрузка	110% длительно; 125% - 10 мин; >150% - 1 мин									
ФИЗИЧЕСКИЕ ПАРАМЕТРЫ										
Степень защиты IP	IP31 (завод), IP42 (опция)									
Габариты, Г x Ш x В (мм)	800x800x1800						800x1200x1800		800x1600x1800	
Вес нетто (кг)	290	349	385	427	508	563	760	850	1120	1390
ENVIRONMENT										
Рабочая температура	0~ 40°C									
Температура хранения	-25°C ~ 55°C									
Влажность	0~95% без конденсации									
Высота над уровнем моря	1000 м									
УПРАВЛЕНИЕ										
Modbus RS-232/RS485	Поддержка ОС семейства Windows®, Linux и MAC									
«Сухие» контакты	5 выходов и 4 входа									
SNMP (опция)	Управление питанием по SNMP и через браузер									
СТАНДАРТЫ										
Безопасность	IEC62040-1-2017									
ЭМС	IEC61000-4-5									
Соответствие	CE / CB/ Conformance testing / EMC / ROHS2 / Reach / YDT1095-2018									

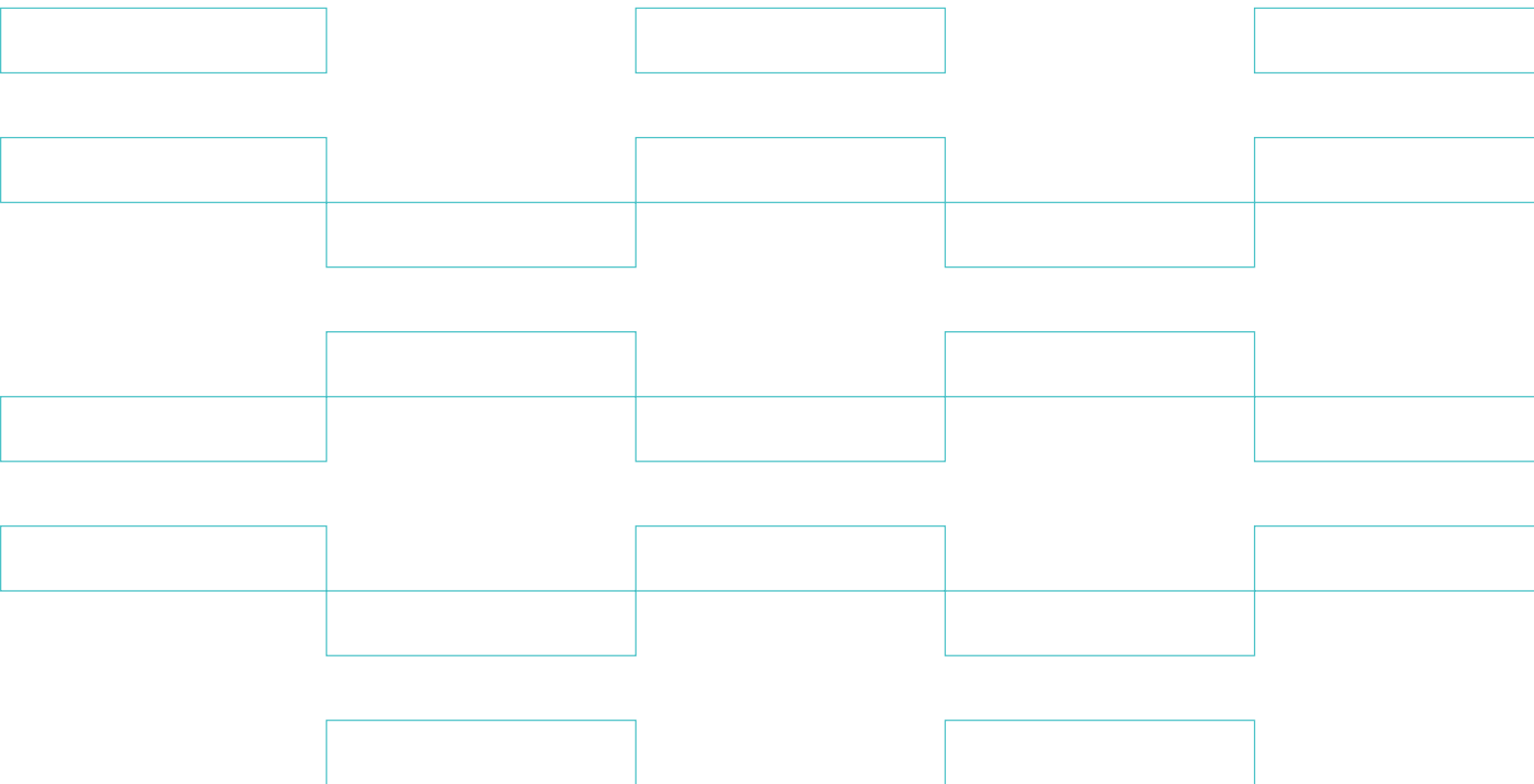

С3.UPS.ВТ ОНЛАЙН ИБП С3 ВТ TOWER 1-20кВА

- ИБП с двойным преобразованием
- Модели с встроенными и внешними батареями
- ИБП 10-20кВА с подключением фаз 1/1 и 3/1
- Выходной коэффициент мощности 1
- Коррекция коэффициента входной мощности
- Режим преобразователя частоты 50/60 Гц
- Энергосберегающий ЭКО-режим
- Функция аварийного отключения питания (EPO)
- Низкий входной THDi для уменьшения загрязнения энергосистемы
- Настраиваемый с помощью ЖК-панели зарядный ток
- ИБП 6-20кВА с возможностью параллельной работы
- Интеллектуальный заряд АКБ
- Совместимость с генератором
- Дополнительный USB-порт



ТЕХНИЧЕСКИЕ ХАРАКТЕРИСТИКИ ИБП

МОДЕЛЬ	С3.BTW1KS С3.BTW1KL	С3.BTW2KS С3.BTW2KL	С3.BTW3KS С3.BTW3KL	С3.BTG116KS С3.BTG116KL	С3.BTG110KS/L С3.BTG3110K	С3.BTG115K С3.BTG3115K	С3.BTG1120K С3.BTG3120K
Мощность	1кВА	2кВА	3кВА	6кВА	10кВА	15кВА	20кВА
Фазность	1 фазный вход/1 фазный выход, с заземлением				1 фазный вход/1 фазный выход, с заземлением 3 фазный вход/1 фазный выход, с заземлением		
ПАРАМЕТРЫ ВХОДА							
Номинальное напряжение	120 В AC-300В AC				120-300(1/1)/266-475(3 /1)В AC		
Диапазон частоты	45-66 Гц						
Входной коэффициент мощности	При полной нагрузке ≥0.95				При полной нагрузке ≥0.98		
Функции защиты	Защита по входу от перенапряжения, защита от глубокого разряда батарей, защита от короткого замыкания,						
ПАРАМЕТРЫ ВЫХОДА							
Выходной коэффициент мощности	1.0						
Номинальное напряжение	220/230/240±1%						
Частота	50/60±0.05%(от батареи)						
Время переключения	0 мсек						
Форма напряжения	Чистая синусоидальная форма Линейная нагрузка THD<3%;нелинейная нагрузка THD<5%						
Перегрузка	105%-129% в течение 1мин, 130%-150% - 30сек, свыше 150% - 300мсек				105%-125% - 10мин; 125%-150% - 30сек; >150% переход в байпас в течение 0.5 сек		
Крест-фактор	>3:1						
Работа в параллель	Нет				Да(опция)		
ЭФФЕКТИВНОСТЬ							
КПД	≥92%				≥93%		
БАТАРЕЯ							
Напряжение батареи	24/36В DC	48/72В DC	72/96В DC	192В DC			
Параметры батареи	2*9Ач 12В/Внешние	4*9Ач 12В/Внешние	6*9Ач 12В/Внешние	16*9Ач 12В/Внешние		Внешние	
Старт от батарей	да						
Время работы от батарей	При типовой нагрузке 5-8мин/ ИБП с внешними АКБ (L) - в зависимости от емкости батарей						
ИНДИКАЦИЯ							
Дисплей	Индикация режимов работы, Отображение параметров работы на ЖК-дисплее						
СИГНАЛИЗАЦИЯ И ОПОВЕЩЕНИЯ							
Сигнализация	Низкий заряд батареи, отклонение входных параметров питания, перегрузка, неисправность, перегрев						
ПАРАМЕТРЫ ОКРУЖАЮЩЕЙ СРЕДЫ							
Уровень шума	менее 50дБ на расстоянии 1 метр				менее 50дБ на расстоянии 1 метр		
Рабочая температура	0-40°C						
Влажность	0-95% без конденсации						
ФИЗИЧЕСКИЕ ПАРАМЕТРЫ							
Габариты(Г×Ш×В) (мм)	355×145×226	402×190×326		500×248×616(S и 3/1) / 500×240×460(L)		500×248×616	
Вес(кг)	7/12	8/19	8/24	19/62	64/21(1/1) 30(3/1)	36	39
УПРАВЛЕНИЕ							
Интерфейс связи	RS232/USB (опционально «сухие» контакты)						
SNMP	Опциональная карта управления WEB/SNMP						

*Ввиду постоянного улучшения продуктов, характеристики могут меняться без предварительного уведомления.

C3.UPS.BR ОНЛАЙН ИБП C3 BR RACK/TOWER 1-20КВА

- ИБП с двойным преобразованием
- Модели с встроенными и внешними батареями
- ИБП 10-20кВА с подключением фаз 1/1 и 3/1
- Выходной коэффициент мощности 1
- Коррекция коэффициента входной мощности
- Режим преобразователя частоты 50/60 Гц
- Энергосберегающий ЭКО-режим
- Функция аварийного отключения питания (EPO)
- Низкий входной THDi для уменьшения загрязнения энергосистемы
- Максимальная глубина в стойке 700мм
- ИБП 6-20кВА с возможностью параллельной работы
- Интеллектуальный заряд АКБ
- Совместимость с генератором
- Дополнительный USB-порт



ТЕХНИЧЕСКИЕ ХАРАКТЕРИСТИКИ ИБП

МОДЕЛЬ	C3.BRW1KS C3.BRW1KL	C3.BRW2KS C3.BRW2KL	C3.BRW3KS C3.BRW3KL	C3.BRG116KS C3.BRG116KL	C3.BRG110KS/L C3.BRG3110KS/L C3.BRG3110KS/L	C3.BRG115K C3.BRG3115K	C3.BRG1120K C3.BRG3120K
Мощность	1кВА	2кВА	3кВА	6кВА	10кВА	15кВА	20кВА
Фазность	1 фазный вход/1 фазный выход, с заземлением				1 фазный вход/1 фазный выход, с заземлением 3 фазный вход/1 фазный выход, с заземлением		
ПАРАМЕТРЫ ВХОДА							
Номинальное напряжение	120В AC-300В AC				120-300(1/1)/266-475(3 /1)В AC		
Диапазон частоты	45-66, автовыбор, диапазон синхронизирован с частотой питающей сети						
Входной коэффициент мощности	При полной нагрузке ≥0.95				При полной нагрузке ≥0.98		
Функции защиты	Защита по входу от перенапряжения, защита от глубокого разряда батарей, защита от короткого замыкания, защита от перегрева						
ПАРАМЕТРЫ ВЫХОДА							
Выходной коэффициент мощности	1.0						
Номинальное напряжение	220/230/240±1%						
Частота	50/60±0.05%(от батареи)						
Время переключения	0 мсек						
Форма напряжения	Чистая синусоидальная форма Линейная нагрузка THD<3%;нелинейная нагрузка THD<5%						
Перегрузка	105%-129% в течение 1 мин, 130%-150% - 30 сек, свыше 150% - 300мсек				105%-125% - 10мин; 125%-150% - 30сек; >150% переход в байпас в течение 0.5 сек		
Крест-фактор	>3:1						
Работа в параллель	Нет				Да(опция)		
ЭФФЕКТИВНОСТЬ							
КПД	≥92%				≥93%		
БАТАРЕЯ							
Напряжение батареи	24/36В DC	48/72В DC	72/96В DC	192В DC			
Параметры батареи	2*9Ач 12В/Внешние	4*9Ач 12В/Внешние	6*9Ач 1 2В/Внешние	16*9Ач 12В/Внешние	Внешние		
Старт от батарей	да						
Время работы от батарей	При типовой нагрузке 5-8мин/ ИБП с внешними АКБ (L) - в зависимости от емкости батарей						
ИНДИКАЦИЯ							
Дисплей	Индикация режимов работы, Отображение параметров работы на ЖК-дисплее						
СИГНАЛИЗАЦИЯ И ОПОВЕЩЕНИЯ							
Сигнализация	Низкий заряд батареи, отклонение входных параметров питания, перегрузка, неисправность, перегрев						
ПАРАМЕТРЫ ОКРУЖАЮЩЕЙ СРЕДЫ							
Уровень шума	менее 50 дБ на расстоянии 1 метр				менее 50 дБ на расстоянии 1 метр		
Рабочая температура	0-40°C						
Влажность	0-95% без конденсации						
ФИЗИЧЕСКИЕ ПАРАМЕТРЫ							
Габариты(Г×Ш×В) (мм)	375×440×88 (2U)	612×440×88 (2U) 375×440×88 (2U)		612×440 ×130(3U) 12×440×130(3U)	1/1: 612×440 ×130(3U)/ 3/1:700×440 ×130(3U)	660×440×260(6U)	
Вес(кг)	14(S)/7(L)	29(S)/9(L)	33(S)/10(L)	55(S)/19(L)	57 S)/21(L) (1/1) 57(S)/22(L) (3/1)	32	38
УПРАВЛЕНИЕ							
Интерфейс связи	RS232/USB (опционально «сухие» контакты)						
SNMP	Опциональная карта управления WEB/SNMP						

*Ввиду постоянного улучшения продуктов, характеристики могут меняться без предварительного уведомления.

C3.UPS.V3RT ОНЛАЙН ИБП C3 V3RT 10-40кВА

- ИБП с двойным преобразованием
- ИБП 10-40кВА с подключением фаз 1/1, 3/1, 1/3, 3/3
- Выходной коэффициент мощности 1
- Коррекция коэффициента входной мощности
- Режим преобразователя частоты 50/60 Гц
- Энергосберегающий ЭКО-режим
- Функция аварийного отключения питания (EPO)
- Низкий входной THDi для уменьшения загрязнения энергосистемы
- Максимальная глубина в стойке 700мм
- Возможность параллельной работы
- Интеллектуальный заряд АКБ
- Совместимость с генератором
- Тачскрин дисплей 4" с автоповоротом для управления и настройки



ТЕХНИЧЕСКИЕ ХАРАКТЕРИСТИКИ ИБП

МОДЕЛЬ	C3.V3RTW3G10K	C3.V3RTW3G15K	C3.V3RTW3G20K	C3.V3RTW3G30K	C3.V3RTW3G40K
Фазность	3/3(3Ph+N+PE)				
Мощность	10кВА	15кВА	20кВА	30кВА	40кВА
ПАРАМЕТРЫ ВХОДА					
Номинальное напряжение	380±20%				
Диапазон частоты	50Гц±5Гц				
Входной коэффициент мощности	≥0.99				
Функции защиты	Защита по входу от перенапряжения, защита от глубокого разряда батарей, защита от короткого замыкания, защита от перегрева				
ПАРАМЕТРЫ ВЫХОДА					
Выходной коэффициент мощности	1.0				
Номинальное напряжение	L-N:220±1% L-L:380±1%				
Частота	50Гц/60Гц±0.2%				
Время переключения	0				
Форма напряжения	Чистая синусоидальная форма, линейная нагрузка THD<3%;нелинейная нагрузка THD<5%				
Перегрузка	105%-125% - 10мин; 125%-150% - 30сек; >150% переход в байпас в течение 0.5 сек				
Крест-фактор	>3:1				
Работа в параллель	3				
ЭФФЕКТИВНОСТЬ					
КПД (от сети)	≥96%				
БАТАРЕЯ					
Напряжение батареи (В DC)	±192-±240 (заводская настройка)				
Количество батарей, шт	32-40				
Тип размещения АКБ	Внешние				
ИНДИКАЦИЯ					
Дисплей	тачскрин дисплей 4" с автоповоротом для управления и настройки				
СИГНАЛИЗАЦИЯ И ОПОВЕЩЕНИЯ					
Сигнализация	Низкий заряд батареи, отклонение входных параметров питания, перегрузка, неисправность, перегрев				
ПАРАМЕТРЫ ОКРУЖАЮЩЕЙ СРЕДЫ					
Рабочая температура	0-55°C				
Влажность	0%-95% без конденсации				
Уровень шума	менее 65dB на расстоянии 1 метр				
ФИЗИЧЕСКИЕ ПАРАМЕТРЫ					
Габариты, ГхШхВ (мм)	700×400×133(3U)			900×440×133(3U)	
Вес (кг)	25	28	32	36	38
УПРАВЛЕНИЕ					
Интерфейсы связи	RS232/RS485/USB / «сухие» контакты				
SNMP (опция)	Карта управления WEB/SNMP				

*Ввиду постоянного улучшения продуктов, характеристики могут меняться без предварительного уведомления.

СЗ.УПС.ВЗТ ОНЛАЙН ИБП СЗ ВЗТ 10-120кВА

- ИБП с двойным преобразованием
- ИБП 10-120кВА
- Выходной коэффициент мощности 0.9
- Коррекция коэффициента входной мощности
- Режим преобразователя частоты 50/60 Гц
- Диапазон входного напряжения -45% - +20%
- Функция аварийного отключения питания (ЕРО, опция)
- Низкий входной THDi для уменьшения загрязнения энергосистемы
- Возможность параллельной работы до 8 ИБП
- Интеллектуальное управление вентиляторами
- Интеллектуальный заряд АКБ
- Совместимость с генератором
- Тактильный дисплей 7"



ТЕХНИЧЕСКИЕ ХАРАКТЕРИСТИКИ ИБП

МОДЕЛЬ	СЗ.ВЗТ10КС СЗ.ВЗТ10КЛ	СЗ.ВЗТ20КЛ	СЗ.ВЗТ30КЛ	СЗ.ВЗТ40КЛ	СЗ.ВЗТ60КЛ	СЗ.ВЗТ80КЛ	СЗ.ВЗТ100КЛ	СЗ.ВЗТ120КЛ	
Мощность	10кВА	20кВА	30кВА	40кВА	60кВА	80кВА	100кВА	120кВА	
Фазность	3/3(3Ph+N+PE)								
ПАРАМЕТРЫ ВХОДА									
Номинальное напряжение	380(-45%-+25%) -45%--20%								
Диапазон напряжения байпаса	+15%(+20% опция)/-25%								
Частота	40–70Гц автовыбор, в зависимости от частоты входной питающей сети								
Входной коэффициент мощности	≥0.99								
Переключатель сервисного байпаса	Бесшовный переход без отключения потребителей								
ПАРАМЕТРЫ ВЫХОДА									
Выходной коэффициент мощности	0.9								
Номинальное напряжение	380/400/415±1%								
Частота	50Гц±0.2%								
Время переключения	0								
Форма напряжения	Чистая синусоидальная форма, THD<3% при линейной нагрузке, THD<5% при нелинейной нагрузке								
Перегрузка	125% - 10 мин 150% - 1 мин								
Крест-фактор	>3:1								
Работа в параллель	3шт						8шт		
БАТАРЕЯ									
Напряжение(В DC)	192	±192							
Количество	16-20 настраивается	28-32 настраивается							
Размещение	20*9Ач12В/ Внешние	Внешние							
ЭФФЕКТИВНОСТЬ									
КПД (от сети при полной нагрузке)	>90%	>93%				>95%			
ФИЗИЧЕСКИЕ ПАРАМЕТРЫ									
Габариты, Г x Ш x В (мм)	250×592 ×829 250×592 ×576	440×675×935			500×800×1100		600×915×1400		
Вес нетто (кг)	32/96	82	110	114	140	162	200	220	
УПРАВЛЕНИЕ									
Интерфейс связи	RS232/RS485/USB / «сухие» контакты								
SNMP (опция)	Карта управления WEB/SNMP								

*Ввиду постоянного улучшения продуктов, характеристики могут меняться без предварительного уведомления.

C3.UPS.IB ПРОМЫШЛЕННЫЕ ИБП C3 IB (INDUSTRIAL BASIC) 100-600кВА

- ИБП с двойным преобразованием
- ИБП 100-600кВА
- Выходной коэффициент мощности 0.8/0.9
- 6/12-пульсный выпрямитель и IGBT-инвертор
- Выходной изолирующий трансформатор
- Диапазон входного напряжения -45% - +20%
- Допустим 100% дисбаланс нагрузки по фазам
- Функция аварийного отключения питания (EPO)
- Низкий входной THDi для уменьшения загрязнения энергосистемы
- Занимаемая площадь ИБП 600кВА - 3,12м²
- Возможность параллельной работы до 3-х ИБП
- Интеллектуальный заряд АКБ
- Контроль и управление через SNMP/RS232/USB и 7" тачскрин дисплей



ТЕХНИЧЕСКИЕ ХАРАКТЕРИСТИКИ ИБП

МОДЕЛЬ	C3.IB3BGT 100K	C3.IB3BGT 120K	C3.IB3BGT 160K	C3.IB3BGT 200K	C3.IB3BGT 250K	C3.IB3BGT 300K	C3.IB3BGT 400K	C3.IB3BGT 500K	C3.IB3BGT 600K
Фазность	3/3(3Ph+N+PE)								
Мощность	100кВА	120кВА	160кВА	200кВА	250кВА	300кВА	400кВА	500кВА	600кВА
ПАРАМЕТРЫ ВХОДА									
Выпрямитель	6/12-пульсный							12-пульсный	
Номинальное напряжение	380/400/415Vac±15%(±25%)								
Диапазон частоты	40–70Гц автовыбор, в зависимости от частоты входной питающей сети								
Переключатель сервисного байпаса	Бесшовный переход без отключения потребителей								
Функции защиты	Защита по входу от перенапряжения, защита от глубокого разряда батарей, защита от короткого замыкания, защита от перегрева								
ПАРАМЕТРЫ ВЫХОДА									
Выходной коэффициент мощности	0.8/0.9								
Номинальное напряжение	L-N:220/230/240±1% L–L:380/400/415±1%								
Частота	50±0.2%								
Время переключения	0 мсек								
Форма напряжения	Чистая синусоидальная форма, линейная нагрузка THD<3%, нелинейная нагрузка THD<5%								
Перегрузка	125% -10мин,150%-1мин								
Крест-фактор	>3:1								
Работа в параллель	до 3-х ИБП, опция								
ЭФФЕКТИВНОСТЬ									
КПД (от сети при полной нагрузке)	≥92%								
БАТАРЕЯ									
Напряжение(В DC)	384							480	
Количество	30-33 настраивается							38-42 настраивается	
ИНДИКАЦИЯ									
Дисплей	тачскрин дисплей 7" для управления и настройки								
СИГНАЛИЗАЦИЯ И ОПОВЕЩЕНИЯ									
Сигнализация	Низкий заряд батареи, отклонение входных параметров питания, перегрузка, неисправность, перегрев								
ПАРАМЕТРЫ ОКРУЖАЮЩЕЙ СРЕДЫ									
Рабочая температура	0~40								
Влажность	0~95%								
Уровень шума	менее 65dB на расстоянии 1 метр								
Охлаждение	Принудительная вентиляция								
ФИЗИЧЕСКИЕ ПАРАМЕТРЫ									
Габариты, Г x Ш x В (мм)	800×800×1600 (6 pulse) 1100×800×1800 (12 pulse)		800×1100×1800(6 pulse) 1113×1405×2005(12 pulse)			1113×1405 ×20 05	1113×1605 ×20 05	1200×2600×2000	
Вес нетто (кг)	890	1080	1280	1380	1480	1680	2080	2350	2650
УПРАВЛЕНИЕ									
Интерфейс связи	RS232/RS485/USB / «сухие» контакты								
SNMP (опция)	Карта управления WEB/SNMP								

*Ввиду постоянного улучшения продуктов, характеристики могут меняться без предварительного уведомления.

C3.UPS.SE3 ПРОМЫШЛЕННЫЕ ИБП C3 SE3 (SPECIAL EDITION)

- ИБП с двойным преобразованием
- ИБП мощностью 10-200кВА
- Выходной коэффициент мощности 0.8/0.9
- IGBT-инвертор и выходной изолирующий трансформатор
- Диапазон входного напряжения -25% - +25%
- Допустим 100% дисбаланс нагрузки по фазам
- Функция аварийного отключения питания (EPO)
- Низкий входной THDi для уменьшения загрязнения энергосистемы
- Защита IP21 ИБП 10-80кВА
- Возможность параллельной работы до 4-х ИБП
- Интеллектуальный заряд АКБ
- Контроль и управление через SNMP/RS232/RS485/USB и 7" тачскрин дисплей



ТЕХНИЧЕСКИЕ ХАРАКТЕРИСТИКИ ИБП

МОДЕЛЬ	C3.SE3 10K	C3.SE3 15K	C3.SE3 20K	C3.SE3 30K	C3.SE3 40K	C3.SE3 60K	C3.SE3 80K	C3.SE3 100K	C3.SE3 120K	C3.SE3 160K	C3.SE3 200K
Фазность	3/3(3Ph+N+PE)										
Мощность	10кВА	15кВА	20кВА	30кВА	40кВА	60кВА	80кВА	100кВА	120кВА	160кВА	200кВА
ПАРАМЕТРЫ ВХОДА											
Номинальное напряжение	380/400/415В AC±15%(±25%)										
Диапазон частоты	40–70Гц автовыбор, в зависимости от частоты входной питающей сети										
Диапазон напряжения байпаса	±20%										
Переключатель сервисного байпаса	Бесшовный переход без отключения потребителей										
Функции защиты	Защита по входу от перенапряжения, защита от глубокого разряда батарей, защита от короткого замыкания, защита от перегрева										
ПАРАМЕТРЫ ВЫХОДА											
Выходной коэффициент мощности	0.8/0.9										
Номинальное напряжение	L-N:220/230/240±1% L–L:380/400/415±1%										
Частота	50±0.1%										
Время переключения	0 мсек										
Форма напряжения	Чистая синусоидальная форма, линейная нагрузка THD<3%, нелинейная нагрузка THD<5%										
Перегрузка	125% -10мин,150%-1мин										
Крест-фактор	>3:1										
Работа в параллель	до 4-х ИБП, опция										
ЭФФЕКТИВНОСТЬ											
КПД (от сети при полной нагрузке)	≥92%										
КПД в режиме ECO	≥98%										
БАТАРЕЯ											
Напряжение(В DC)	384										
Количество	32										
ИНДИКАЦИЯ											
Дисплей	тачскрин дисплей 7" для управления и настройки										
СИГНАЛИЗАЦИЯ И ОПОВЕЩЕНИЯ											
Сигнализация	Низкий заряд батареи, отклонение входных параметров питания, перегрузка, неисправность, перегрев										
ПАРАМЕТРЫ ОКРУЖАЮЩЕЙ СРЕДЫ											
Рабочая температура	0–55										
Влажность	0–95%										
Уровень шума	менее 65dB на расстоянии 1 метр										
Охлаждение	Принудительная вентиляция										
ФИЗИЧЕСКИЕ ПАРАМЕТРЫ											
Габариты, Г x Ш x В (мм)	560×370×900			693×430×1160		815×430×1160		739×805×1405		865×1285×1600	
Вес нетто (кг)	108	130	146	193	240	300	400	580	680	1080	1180
УПРАВЛЕНИЕ											
Интерфейс связи	RS232/RS485/USB /«сухие» контакты										
SNMP (опция)	Карта управления WEB/SNMP										

*Ввиду постоянного улучшения продуктов, характеристики могут меняться без предварительного уведомления.

БЛОКИ БАТАРЕЙ ДЛЯ ИБП C3.UPS

- ИБП с двойным преобразованием в универсальном корпусе
- Выходной коэффициент мощности 1
- Встроенный 2,8-дюймовый сенсорный ЖК-дисплей для контроля состояния ИБП
- Отклонение выходного напряжения <1% от номинала
- Режим преобразователя частоты 50 Гц/60 Гц
- Программируемые группы розеток для управления питанием
- Батареи с возможностью горячей замены
- ЭКО-режим энергосбережения
- Защита оборудования от перенапряже-

ния и устойчивость к выбросам напряжения за счет применения MOV-варисторов

- Зарядное устройство с высоким коэффициентом мощности до 8А/12А с минимальной пульсацией тока при заряде аккумулятора
- Низкий входной THDi для уменьшения загрязнения энергосистемы
- Настраиваемый с помощью ЖК-панели зарядный ток
- Дополнительный USB-порт устройства питания HID



БАТАРЕЙНЫЕ БЛОКИ ДЛЯ 1-ФАЗНЫХ ИБП

Модель	Описание
C3.UPS.PGOBP2U24V18	Внешний блок АКБ для C3.UPS.PGO1000TS2U, 24В, 4х12Вх9Ач, 2U, монтажный комплект
C3.UPS.PGOBP2U36V18	Внешний блок АКБ для C3.UPS.PGO1500TS2U, 36В, 6х12Вх9Ач, 2U, монтажный комплект
C3.UPS.PGOBP2U48V18	Внешний блок АКБ для C3.UPS.PGO2000TS2U, 48В, 8х12Вх9Ач, 2U, монтажный комплект
C3.UPS.PGOBP2U72V18	Внешний блок АКБ для C3.UPS.PGO3000TS2U, 72В, 12х12Вх9Ач, 2U, монтажный комплект
C3.UPS.PGOBP2U192V7	Внешний блок АКБ для C3.UPS.PGO6KLTS2U, 192В, 16х12Вх7Ач, 2U, монтажный комплект
C3.UPS.PGOBP2U192V9	Внешний блок АКБ для C3.UPS.PGO10KLTS2U, 192В, 16х12Вх9Ач, 2U, монтажный комплект
C3.UPS.PGOBP3U240V7	Внешний блок АКБ для C3.UPS.PGO6KLTS2U, 240В, 20х12Вх7Ач, 3U, монтажный комплект
C3.UPS.PGOBP3U240V9	Внешний блок АКБ для C3.UPS.PGO10KLTS2U, 240В, 20х12Вх9Ач, 3U, монтажный комплект
C3.UPS.PGOBPT240V7	Внешний блок АКБ для C3.UPS.PGOT6KL, 240В, 20х12Вх7Ач, башня
C3.UPS.PGOBPT240V9	Внешний блок АКБ для C3.UPS.PGOT10KL, 240В, 20х12Вх9Ач, башня

БАТАРЕЙНЫЕ БЛОКИ ДЛЯ 3-ФАЗНЫХ ИБП

Модель	Описание
C3.UPS.BP3U120V9	Внешний блок АКБ для C3.UPS.G210K3U/C3.UPS.G210K3UP, DC-шина $\pm 120V$, 20 шт 12Вх9Ач, 3U, монтажный комплект
C3.UPS.BP3U120V92	Набор АКБ для C3.UPS.G2 15кВА и 20кВА, в составе (2) C3.UPS.BP3U120V9 и кабелем подключения к ИБП
C3.UPS.BP3U120V94	Набор АКБ для C3.UPS.G2 30кВА и 40кВА, в составе (4) C3.UPS.BP3U120V9 и кабелем подключения к ИБП
C3.UPS.G2BPE240V27	Кабинет для АКБ для ИБП C3.UPS.G2T3310KB/C3.UPS.G2T3310KBP, пустой, вмещает 3 линейки по 20шт 12В 9Ач (27Ач)
C3.UPS.G2BPE480V18	Кабинет для АКБ для ИБП C3.UPS.G2T33 от 20кВА, пустой, вмещает 3 линейки по 40шт 12В 9Ач (18Ач)
C3.UPS.ABPEC3.UPS.319U	Пустое шасси для батарейных модулей C3.UPS.ABP для ИБП C3.UPS.A33 19U
C3.UPS.ABPEC3.UPS.119U	Пустое шасси для батарейных модулей C3.UPS.ABP для ИБП C3.UPS.A31 и C3.UPS.A11 19U
C3.UPS.ABP192	Батарейный модуль C3.UPS.A, $\pm 192V/N$, 32 шт 12В/5Ач для оригинальных шасси, требуется перенастройка на шину $\pm 192V/N$
C3.UPS.ABP240	Батарейный модуль C3.UPS.A, $\pm 120V$, 20 шт 12В/9Ач для оригинальных шасси, требуется 2 модуля минимум с инкрементом по 2
C3.UPS.ABP240R	Батарейный модуль C3.UPS.A, $\pm 120V$, 20 шт 12В/9Ач для установки в стойку!!!! Требуется минимум 2 шт. на ИБП 230 В переменного тока. Последовательная печатная плата батареи используется только для ИБП на 230 В переменного тока.
C3.UPS.ABP192R	Батарейный модуль C3.UPS.A, $\pm 192V$, 32 шт 12В/5Ач для установки в стойку!!!! Требуется минимум 1 шт. на ИБП 230 В переменного тока
C3.UPS.PPBC120V9	Батарейный модуль для ИБП C3.UPS.PP, 120В, 10 шт 12В 9Ач, 4 штуки на 1 слот АКБ
C3.UPS.PPB120-9	Пустой шкаф для модульных АКБ к шасси C3PP, 3 слота (120АКБ 9Ач), 14U
C3.UPS.PPB40-100	Пустой шкаф для АКБ 12В 100Ач к шасси C3.UPS.PP, 5 полок (40 АКБ 100Ач), автоматический выключатель, 42U
C3.UPS.PPB480V100	Шкаф АКБ 480В 100Ач к шасси C3.UPS.PP, 5 полок (40 АКБ 100Ач), автоматический выключатель, 42U
C3.UPS.PPB280-9	Пустой шкаф для модульных АКБ к шасси C3.UPS.PP, 7 слотов (280АКБ 9Ач), 30U
C3.UPS.PPB400-9	Пустой шкаф для модульных АКБ к шасси C3.UPS.PP, 10 слотов (400АКБ 9Ач), 42U
C3.UPS.BP480Vxx	Шкаф с АКБ, 40 штук, 480В, xx - емкость АКБ от 26 до 200Ач, VRLA
C3.UPS.BP480VxxLI	Шкаф с АКБ, 40 штук, 480В, xx - емкость АКБ от 40 до 160Ач, LiFePO4



СТОЕЧНЫЕ БЛОКИ ДЛЯ 1Ф ИБП 6-10КВА

C3.UPS.PGORMBS2U	Панель сервисного байпаса для C3.UPS.PGO 6-10кВА, 2U
C3.UPS.PGOPDU6102U	Блок распределения питания для для C3.UPS.PGO 6-10кВА, 2U, автомат защиты 40А, вход - клеммный терминал, выход - 8xС13, 4xС19, 2 переустанавливаемых предохранителя 10А, 2 переустанавливаемых предохранителя 16А

СТОЕЧНЫЕ БЛОКИ ДЛЯ 1Ф ИБП 6-10КВА

Модель	Описание
C3.UPS.G23PKIT	Комплект работы в параллель для ИБП серии C3.UPS.G2 и C3.UPS.G3 в стойку, 4 ИБП максимум
C3.UPS.APFPKIT	Кабель параллельной работы для систем C3.UPS.F33, C3.UPS.AP
C3.UPS.PPKIT	Кабель параллельной работы для систем C3.UPS.PP, только до 300кВА включительно

ПАНЕЛЬ БАЙПАСА И РАБОТЫ В ПАРАЛЛЕЛЬ ДЛЯ 3Ф ИБП

ПАНЕЛЬ Е СЕРВИСНОГО БАЙПАСА

Внешний механический байпас - это внешнее к ИБП устройство, которое обеспечивает полное электрическое отключение ИБП из цепи, что может быть необходимо при проведении планового технического обслуживания, диагностических работ или замены ИБП без остановки работы потребителей. Внешний механический сервисный байпас (панель внешнего байпаса) имеет в своем составе ручной переключатель (чаще) или автоматический выключатель, обеспечивающий безопасный доступ к ИБП в целях ремонта или демонтажа.

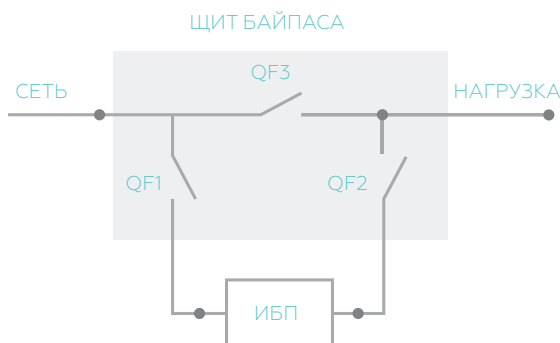

C3Solutions рекомендует оснащать ИБП панелями внешнего сервисного байпаса и объединения ИБП при работе в параллель в целях обеспечения возможности проведения регламентных работ в полном объеме. Конфигурации панелей рассчитываются индивидуально под проект

ПАНЕЛЬ ОБЪЕДИНЕНИЯ ИБП ПРИ РАБОТЕ В ПАРАЛЛЕЛЬ

Панель объединения ИБП при работе в параллель - это внешнее к нескольким ИБП устройство, которое обеспечивает полное электрическое отключение ИБП из цепи параллельных систем, что может быть необходимо при проведении планового технического обслуживания, диагностических работ или замены ИБП без остановки работы потребителей.

Панель может быть также оснащена механическим сервисным байпасом, обеспечивающим безопасный доступ к ИБП в целях профилактического обслуживания, ремонта или демонтажа.

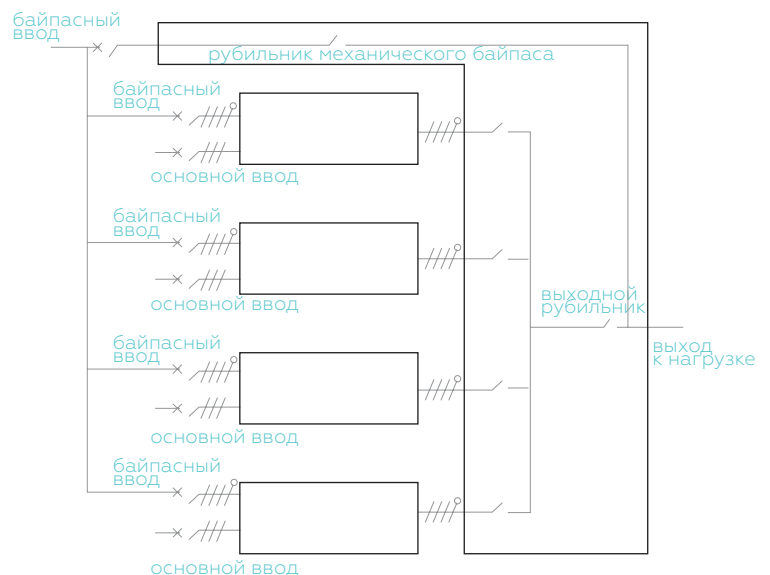

КАРТА СЕТЕВОГО УПРАВЛЕНИЯ ДЛЯ ЛИНЕЙКИ ИБП С3.UPS PRO

- Встроенный WEB-сервер
- Поддержка внешних датчиков температуры и влажности СЗРTHSENS
- Встроенная энергонезависимая память 512МВ для хранения 6 миллионов записей
- Низкое потребление питания
- Работа со всеми устройствами линейки С3 PRO
- Установка и замена без отключения ИБП



СХЕМА РАБОТЫ

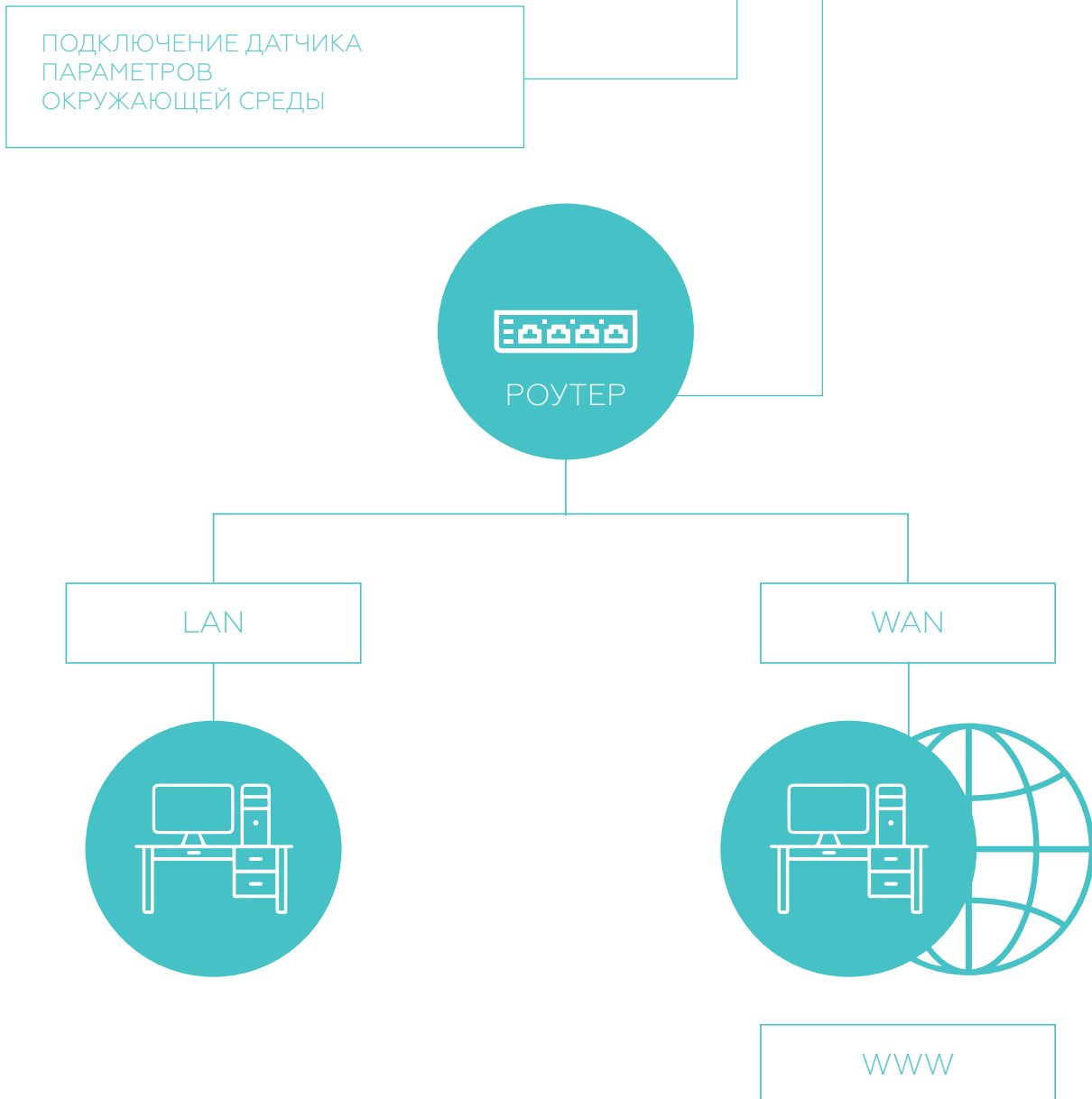

ТЕХНИЧЕСКИЕ ХАРАКТЕРИСТИКИ

Модель	Описание
Протоколы	TCP/IP, UDP, SNMP-V1, SNMP-V2,SNMP-V3, HTTP, HTTPS, SMTP, IPv4/IPv6,SSL,SSH, TLS, SNTF
Тип разъема слота	Golden Finger (быстросъемный позолоченные контакты)
Скорость сетевого соединения	RJ45 10/100/1000BaseT
Поддержка MIB	RFC1213, RFC1628, RFC43943
Индикация LED	10 LAN : Yellow off ; 100 LAN : Yellow on ; 1000 LAN : Yellow flash
Поддержка ОС	Windows, Linux и MAC
Подключаемые устройства	Датчик параметров температуры и влажности с двумя портами типа «сухой» контакт
Хранение данных	6,800,000 потоков
Хранение событий	6,800,000 потоков
Потребляемая мощность	1.4Вт (макс.)
Рабочая температура	0 ~ 50°C
Рабочая влажность	0 ~ 95%
Габариты, ГхШхВ (мм)	23 x 47 x 15
Вес (кг)	0.02

Параметры могут меняться без предварительного уведомления.

ПРОГРАММНОЕ ОБЕСПЕЧЕНИЕ УПРАВЛЕНИЯ



ViewPower Pro

ViewPower Pro — это передовое программное обеспечение для управления питанием, предназначенное для удаленного мониторинга и управления от одного до нескольких ИБП в сетевой среде, включая сети LAN, INTERNET и RS485. Интегрированный с мастером выключения, он может не только предотвратить потерю данных из-за перебоев в подаче электроэнергии и безопасно выключить системы, но также сохранить программные данные и отключать ИБП по расписанию.

ПРОГРАММНОЕ ОБЕСПЕЧЕНИЕ ДЛЯ ЛИНЕЙКИ ИБП С3 PRO

- Программное обеспечение для локального и дистанционного управления ИБП
- Единый интерфейс управления 1000 устройств по сети (LAN, Internet) и RS-485
- Агенты корректного отключения систем без участия персонала
- Корректное выключение виртуальных машин



ViewPower

ViewPower — это программное обеспечение для управления ИБП. Оно позволяет удаленно контролировать и управлять одним или несколькими ИБП в сетевой среде, будь то LAN или INTERNET. Он может не только предотвратить потерю данных из-за отключения электроэнергии и безопасно выключить операционную систему, но также хранить данные программирования и запланированного отключения ИБП.

СХЕМА РАБОТЫ

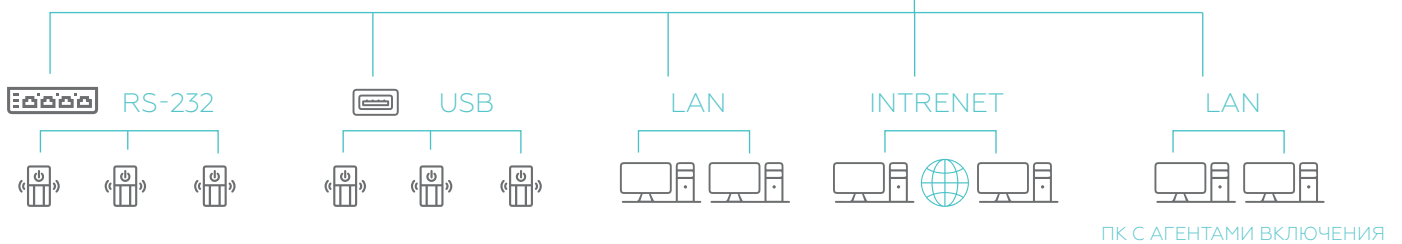

ViewPower Pro

ViewPower Pro — это передовое программное обеспечение для управления питанием, предназначенное для удаленного мониторинга и управления от одного до нескольких ИБП в сетевой среде, включая сети LAN, INTERNET и RS485. Интегрированный с мастером выключения, он может не только предотвратить потерю данных из-за перебоев в подаче электроэнергии и безопасно выключить системы, но также сохранить программные данные и отключать ИБП по расписанию.

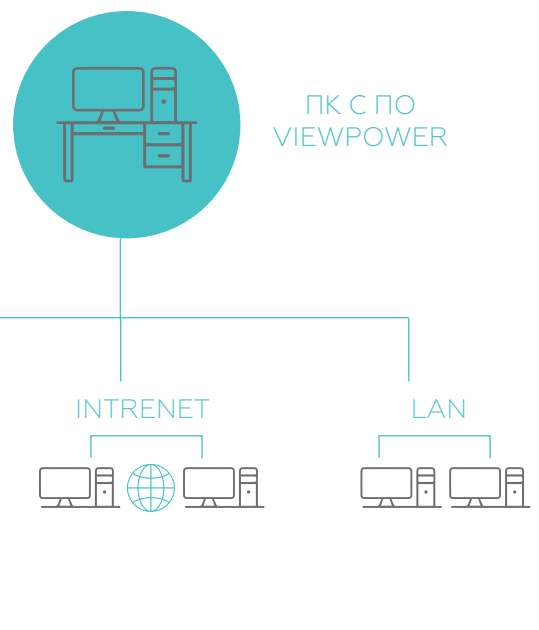

Карта Modbus

- Управление и мониторинг нескольких инверторов в режиме реального времени через порт связи RS-485.
- Поддерживает протокол Modbus RTU.
- Обеспечивает функции MODBUS, включая чтение регистров временного хранения и запись регистров.
- Обеспечьте защиту от перенапряжения



КАРТА MODBUS

SNMP WEB Pro

- Встроенный веб-сервер для управления и мониторинга через локальную сеть или Интернет
- Встроенная флэш-память объемом 32 МБ для сохранения более 2 миллионов потоков
- Часы реального времени для записи журнала по дате и работы до 7 дней даже без подключения к электропитанию.
- Поддержка мониторинга температуры и влажности с C3.UPS.PTHSENS и SMS-сервиса



КАРТА WEB/SNMP PRO

РУССКОЯЗЫЧНЫЙ ИНТЕРФЕЙС SNMP WEB MANAGER



ТЕХНИЧЕСКИЕ ХАРАКТЕРИСТИКИ

Модель	Описание
C3.UPS.PSNMPCARD	Карта сетевого управления SNMP V1, V2, V3, порт для датчика температуры и влажности
C3.UPS.PTSENS	Датчик температуры
C3.UPS.PTHSENS	Датчик температуры и влажности
C3.UPS.PMODBUSCARD	Карта управления MODBUS RS485
C3.UPS.PGOAS4009	Карта сухих контактов интерфейса AS400, 9 контактов
C3.UPS.PGOAS400D	Карта сухих контактов интерфейса AS400, DB9, для 6 и 10кВА
C3.UPS.PGOCSB	Внешний коммуникационный блок для размещения карты управления SNMP, MODBUS, AS400

Параметры могут меняться без предварительного уведомления.

ПРЕЦИЗИОННЫЕ КОНДИЦИОНЕРЫ ВОЗДУХА

Согласно директиве ASHRAE в отношении микроклимата в помещениях ЦОД, на входе в ИТ оборудование рекомендуется поддерживать температуру воздуха от +18°С до +27°С и относительную влажность от 30% до 60%

ПРЕЦИЗИОННЫЕ КОНДИЦИОНЕРЫ ВОЗДУХА

Прецизионные кондиционеры воздуха относятся к технологическому направлению, рассчитаны на работу в режиме 24 x 7 x 365 и предназначены для поддержания точных (precision) заданных параметров микроклимата в замкнутом объеме помещения.

ШКАФНОЙ ТИП

(CRAC: Computer Room Air Conditioner)

Самый старый и распространенный тип прецизионного кондиционера воздуха для вычислительного оборудования. Стандартно применяется нисходящее направление потока воздуха, но также встречается восходящее и фронтальное. Устанавливается вдоль стен (периметральное охлаждение) и относится к открытой архитектуре: циркуляция воздуха происходит на уровне помещения. Из-за особенностей организации путей для потоков воздуха имеет большую тепловую инерцию и высокие тепловые потери. Подходит для подготовленных помещений любой формы с высоким потолком и ИТ-стоек с тепловыделением до 8,5 кВт.

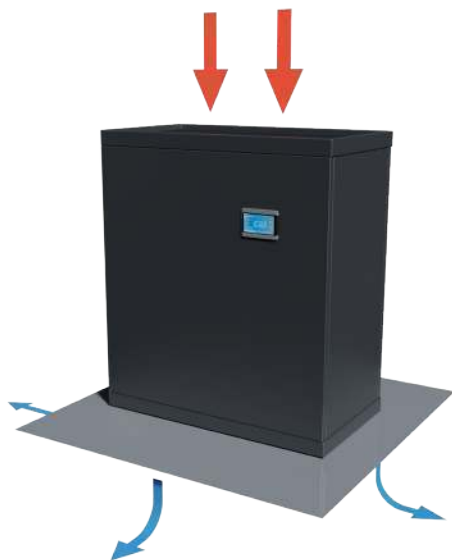

ШКАФНОЙ ТИП
«CRAC»

ВНУТРИРЯДНЫЙ ТИП

(In-Row)

Современный вид прецизионного кондиционера. Направление входа и выхода воздуха – фронтальное. Устанавливается внутри ряда ИТ-стоек и относится к открытой архитектуре охлаждения: циркуляция воздуха на уровне помещения. Перенос кондиционера ближе к источнику тепла позволил минимизировать тепловые потери и температурную инерцию, а также уменьшить габариты устройства. Подходит для подготовленных помещений прямоугольной формы с потолком от 2,3 метра и ИТ-стоек с тепловыделением до 15,0 кВт.



ВНУТРИРЯДНЫЙ ТИП
«IN-ROW»

ВНУТРИРЯДНЫЙ ТИП

(In-Rack)

Разновидность внутрирядного типа. Устанавливается также внутри ряда ИТ стоек, но вход и выход воздуха осуществляется сбоку. Таким образом, циркуляция воздуха происходит на уровне ряда присоединенных ИТ-стоек без использования общего помещения. Такой тип относится к закрытой архитектуре охлаждения. Отказ от использования общего пространства позволяет избавиться от теплотерь и температурной инерции, а также снизить требования к самому помещению и отказаться от системы изоляции коридора. Подходит для помещений любой формы и высоты, в том числе - не подготовленных, позволяет отводить до 25,0 кВт тепла с каждой ИТ-стойки.

ВСТРОЕННЫЙ ТИП

(Built-in)

Развитие концепции закрытой архитектуры охлаждения. Кондиционер устанавливается в 19" профиль. Циркуляция воздуха происходит на уровне ИТ-стойки: теплый воздух забирается кондиционером из задней её части, а охлажденный – подается в переднюю. Объединение нескольких конструктивов позволяет легко осуществлять масштабирование и резервирование. Подходит для любых помещений, в том числе – не подготовленных, для ИТ-стоек с тепловыделением до 12,5 кВт.

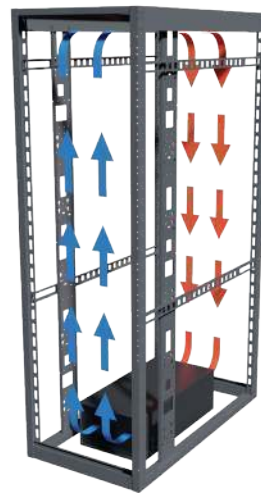

ВНУТРИРЯДНЫЙ ТИП
«IN-RACK»

ВСТРОЕННЫЙ ТИП
«BILT-IN»

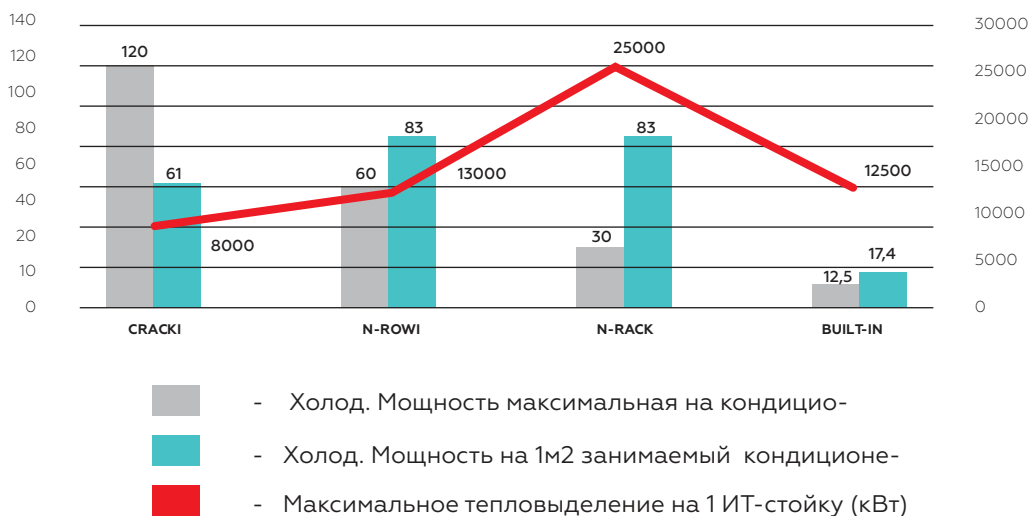

* - Все данные представлены справочно. Внешний вид зависит от модели и может отличаться от представленного

ЭКСПЛУАТАЦИОННЫЕ ПРЕИМУЩЕСТВА

КОМПРЕССОР

Во всех типах прецизионных кондиционеров воздуха используются герметичные компрессоры инверторного типа. Инвертер плавно регулирует частоту оборотов встроенного электродвигателя, что обеспечивает динамическое изменение холодопроизводительности в диапазоне от 20% до 100%. Данная технология позволяет также минимизировать пусковые нагрузки, снизить уровень шума и вибрации, что благоприятно сказывается на сроке службы.

ДРОССЕЛИРУЮЩЕЕ УСТРОЙСТВО

Для увеличения эффективности теплообменных процессов кондиционеры оснащаются электронным расширительным вентилем EEV. В отличие от традиционного термо-расширительного, он не обладает инерцией и моментально реагирует на изменения тепловой нагрузки, регулируя заполнение испарителя фреоном. Это позволяет поддерживать оптимальную температуру теплообменника и минимизирует риски попадания жидкого хладагента в компрессор.

ВЕНТИЛЯТОР

Внутренний блок прецизионного кондиционера оснащается только электронно-коммутируемыми вентиляторами, выполненными по ЕС-технологии. Встроенный контроллер осуществляет плавный пуск, поддерживает необходимое число оборотов и не позволяет электрическим параметрам выходить за пределы допустимых значений. Таким образом данные вентиляторы обладают высокой энергоэффективностью, отсутствием пусковых токов и увеличенным сроком службы.

КОНТРОЛЛЕР

Для удобства настройки, контроля параметров и считывания информационных сообщений все кондиционеры оснащаются интерфейсом человек-машина HMI. Шкафной и внутрирядный тип кондиционеров имеют встроенный в корпус сенсорный дисплей, обладающий русскоязычным интерфейсом. Он имеет встроенную память до 2000 последних событий и умеет строить графики параметров воздуха в режиме реального времени.

ВЛАЖНОСТЬ

Температура испарителя часто опускается ниже точки росы и на его поверхности выпадает водяной конденсат, что приводит к осушению воздуха и росту его статического заряда. Для минимизации риска вывода из строя чувствительных элементов вычислительного оборудования в кондиционер может быть установлен пленочный или электродный увлажнитель воздуха.

ТЕМПЕРАТУРА

Холодильная мощность кондиционера выбирается исходя из максимально возможной тепловой нагрузки и температуры воздуха на улице. Но вычислительное оборудование работает на полной мощности не постоянно и высокая температура за окном держаться не более двух месяцев. В такой ситуации в кондиционер может быть дополнительно установлен электрический нагреватель воздуха на базе PTC-элемента для поддержания оптимальной температуры в помещении.

КОНДЕНСАТ

Образующийся на испарителе конденсат (а также вода от промывки увлажнителя) собираются в специальный дренажный поддон из нержавеющей стали, откуда выводится по шлангу под действием сил гравитации. Если конфигурация помещения не позволяет прокладывать дренажную линию под уклоном в кондиционер может быть установлена дренажная помпа, а для контроля протечки – дополнительный датчик с ленточным сенсором длиной пять метров.

ЭНЕРГОЭФФЕКТИВНОСТЬ

Прецизионные кондиционеры с холодильной мощностью от 20 кВт могут опционально оснащаться системой фреонового фрикулинга. Смешанный режим работы с частичным отключением компрессора начинается при температуре уличного воздуха ниже +20°C. При температуре ниже +3°C отведение тепла от ИТ-оборудования происходит без компрессора. Фреоновый фрикулинг значительно снижает энергопотребление и продлевает срок службы компрессора, при этом не требуется прокладки дополнительных трас и использования воды или её растворов.

C3.AIR.CRВ

ПРЕЦИЗИОННЫЙ КОНДИЦИОНЕР ВОЗДУХА (БАЗОВОЕ ИСПОЛНЕНИЕ)

Полная холодильная мощность от 5,5 до 32,0 кВт

- Для малой и средней тепловой нагрузки
- Открытая архитектура охлаждения
- Компактные монтажные размеры
- Резьбовое подключение фреоновой трассы
- До 1000 записей в истории событий
- Групповая работа до 64 кондиционеров
- Построение и отображение графиков



ОПЦИОНАЛЬНО

- Датчик засорения фильтра
- Пленочный увлажнитель
- Дренажная помпа
- Датчик утечки ленточного типа
- Дымовой извещатель
- SNMP протокол



ВАРИАНТ ИСПОЛНЕНИЯ



ТЕХНИЧЕСКИЕ ХАРАКТЕРИСТИКИ C3.AIR.CRS

Явная холодильная мощность 24,8 – 54,0 кВт

Модель внутреннего блока	-	CRS024	CRS027	CRS033	CRS038	CRS041	CRS047	CRS054	
Направление подачи воздуха	-	Вверх / Фронтально / Под пол							
Полная холодильная мощность	кВт	27,0	30,5	36,2	41,1	45,3	51,1	60,0	
Явная холодильная мощность	кВт	24,8	27,5	33,3	38,0	41,1	47,0	54,0	
Коэффициент EER	-	2,93	2,81	2,83	2,62	2,7	2,82	2,48	
Контуров / компрессоров	шт	1/1							
Компрессор тип, производитель	-	Спиральный инверторного типа, Hitachi							
Мощность компрессора	кВт	7,2	8,6	11,0	12,7	12,6	13,67	18,4	
Коэффициент COP	-	3,9	3,7	3,4	3,42	3,77	3,95	3,45	
Расположение компрессора	-	Внутренний блок							
Маслоотделитель	-	Стандартно							
Дросселирующее устройство	-	Электронный расширительный вентиль [EEV]							
Материал испарителя	-	Медная трубка с алюминиевым оребрением							
Исполнение испарителя	-	V-образный							
Количество вентиляторов	шт	1							
Расход воздуха	м³/ч	8500	9500	11000	12000	12500	13000	14000	
Статическое давление (ESP)	Па	0-150							
Тип, производитель вентилятора	-	ЕС-тип с обратно-загнутыми лопастями, Fans-tech							
Мощность вентиляторов	кВт	1	1,2	1,6	2	2,2	2,5	3,4	
Воздушный фильтр	-	G4							
Электрические тэны	-	Стандартно [PTC-элемент]							
Мощность тэнов	кВт	6					9		
Увлажнитель воздуха	-	Стандартно [Электродного типа]							
Максимальный расход воды	кг/ч	5					10		
Мощность увлажнителя	кВт	3,75					7,5		
Коммуникация	-	RS485, Modbus, SNMP							
Электропитание	-	380В/3~/50Гц							
Ток при полной нагрузке	А	36,5	40,8	41,6	45,7	50,0	54,5	68,6	
Максимальное электропотребление	кВт	16,1	18,2	21,1	26,6	29,0	30,9	33,7	
Рекомендуемое сечение кабеля	мм²	5×10	5×16						
Фреон	-	R410A							
Жидкостная линия	-	19мм (3/4")							
Газовая линия	-	22мм (7/8")							
Тип подключения	-	Пайка							
Ширина	мм	900					1100		
Высота	мм	1975							
Глубина	мм	995							
Вес	кг	320	325	350	370		470		
Обратный клапан	-	Опционально							
Дисплей контроллера HMI	-	Сенсорный 10"							
Внешний блок (необходимо 1шт)	-	OUS34	OUS38	OUS50	OUS56	OUS66	OUS66	OUS88	
Рассеиваемая тепловая мощность	кВт	34,0	38,0	50,0	56,0	66,0	66,0	88,0	
Расход воздуха	м³/ч	13000	12000	15000		25000		28000	
Количество вентиляторов	шт	1				2			
Описание вентилятора	-	Плавная регулировка оборотов [Fans-tech]							
Компрессор	-	Вертикальное / Горизонтальное							
Электропитание	-	От внутреннего блока [380В/3~/50Гц]							
Потребляемая мощность	кВт	2,5				5			
Ток полной нагрузки	А	1	1,05	1,1		1,05		1,15	
Рекомендуемый кабель питания	мм²	4×1,0				4×2,5			
Рекомендуемый сигнальный кабель	мм²	2×0,5							
Монтажное положение	-	19мм (3/4")							
Жидкостная линия, диаметр	-	22 (7/8")	28мм (1 1/8")						
Газовая линия, диаметр	-	Пайка							
Звуковое давление SPL(@5m)	дБ	58				60			
Ширина	мм	982			1275				
Высота	мм	740			750		740		750
Глубина	мм	1378	1578	1778	1978	2378			
Вес	кг	128	136	142	152	162	168	188	

* Приведенные данные указаны для следующих условий: воздух на входе +24 °C / 50%, температура на улице +35 °C.

** Стандартная эквивалентная длина 30м, перепад высоты между внутренним и внешним блоком +20м/-5м.

C3.AIR.CRS

ПРЕЦИЗИОННЫЙ КОНДИЦИОНЕР ВОЗДУХА ШКАФНОГО ТИПА (ОДИН КОНТУР)

Полная холодильная мощность от 27,0 до 60,0 кВт

- Для средней и высокой тепловой нагрузки
- Открытая архитектура охлаждения
- Компактные монтажные размеры
- До 2000 записей в истории событий
- Групповая работа до 64 кондиционеров
- Построение и отображение графиков

ОПЦИОНАЛЬНО

- Компактный V-образный внешний блок
- Система фреонового фрикулинга
- Исполнение внешнего блока до +55°С
- Зимний комплект (до -40°С)
- Дренажная помпа
- Датчик утечки ленточного типа
- Дымовой извещатель



ВАРИАНТ ИСПОЛНЕНИЯ



ТЕХНИЧЕСКИЕ ХАРАКТЕРИСТИКИ C3.AIR.CRD

Явная холодильная мощность 55,0 – 108,0 кВт

Модель внутреннего блока	-	CRD066	CRD076	CRD082	CRD094	CRD100	CRD108
Направление подачи воздуха	-						
Полная холодильная мощность	кВт	72,4	82,2	90,6	102,2	110,3	120,0
Явная холодильная мощность	кВт	66,6	76,0	82,2	94,0	100,3	108,0
Коэффициент EER	-	2,66	2,62	2,7	2,82	2,74	2,48
Контуров / компрессоров	шт						
Компрессор тип, производитель	-						
Мощность компрессора	кВт	11,0	12,7	12,6	13,6	15,5	18,4
Коэффициент COP	-	3,4	3,42	3,77	3,95	3,73	3,45
Расположение компрессора							
Маслоотделитель							
Дросселирующее устройство	-						
Материал испарителя	-						
Исполнение испарителя	-						
Количество вентиляторов	шт						
Расход воздуха	м³/ч	22000	24000	25000	26000	27000	28000
Статическое давление (ESP)	Па						
Тип, производитель вентилятора	-						
Мощность вентиляторов	кВт	1,6	2	2,2	2,5	2,5	3,4
Воздушный фильтр	-						
Электрические тэны	-						
Мощность тэнов	кВт					12	
Увлажнитель воздуха	-						
Максимальный расход воды	кг/ч						
Мощность увлажнителя	кВт						
Коммуникация	-						
Электропитание	-						
Ток при полной нагрузке	А	70,3	78,6	86,8	96,0	106,0	116,0
Максимальное электропотребление	кВт	39,5	47,1	51,7	55,8	61,2	66,5
Рекомендуемое сечение кабеля	мм²						
Фреон	-						
Жидкостная линия	-						
Газовая линия	-						
Тип подключения	-						
Ширина	мм					2200	
Высота	мм						
Глубина	мм						
Вес	кг	650	690			880	
Обратный клапан	-						
Дисплей контроллера HMI	-						
Внешний блок (необходимо 1шт)	-	OUS50	OUS56	OUS66	OUS66	OUS76	OUS88
Рассеиваемая тепловая мощность	кВт	50,0	56,0	66,0	76,0	88,0	
Расход воздуха	м³/ч	15000		20000		22000	28000
Количество вентиляторов	шт					2	
Описание вентилятора	-						
Компрессор	-						
Электропитание	-						
Потребляемая мощность	А					5	
Ток полной нагрузки	кВт	1,1	1,1		2		2,2
Рекомендуемый кабель питания	мм²				4x2,5		
Рекомендуемый сигнальный кабель	мм²						
Монтажное положение	-						
Жидкостная линия, диаметр	-						
Газовая линия, диаметр	-						
Звуковое давление SPL(@5m)	дБ					60	
Ширина	мм			1275			
Высота	мм	750		740			750
Глубина	мм	1578	1778	1978		2178	2378
Вес	кг	142	152	168		178	188

* Приведенные данные указаны для следующих условий: воздух на входе +24°С / 50%, температура на улице +35°С.
 ** Стандартная эквивалентная длина 30м, перепад высоты между внутренним и внешним блоком +20м/-5м.

C3.AIR.CRD

ПРЕЦИЗИОННЫЙ КОНДИЦИОНЕР ВОЗДУХА ШКАФНОГО ТИПА (ДВА КОНТУРА)

Полная холодильная мощность от 72,4 до 120,0 кВт

- Для высокой тепловой нагрузки
- Открытая архитектура охлаждения
- Модульная структура внутреннего блока
- Два компрессора / два контура
- До 2000 записей в истории событий
- Групповая работа до 64 кондиционеров
- Построение и отображение графиков

ОПЦИОНАЛЬНО

- Компактный V-образный внешний блок
- Система фреонового фрикулинга
- Исполнение внешнего блока до +55 °С
- Зимний комплект (до -40 °С)
- Дренажная помпа
- Датчик утечки ленточного типа
- Дымовой извещатель



ВАРИАНТ ИСПОЛНЕНИЯ



ТЕХНИЧЕСКИЕ ХАРАКТЕРИСТИКИ C3.AIR.CRB

Явная холодильная мощность 12,5 – 60,0 кВт

Модель внутреннего блока	-	IRS012	IRS025	IRS030	IRS040	IRS050	IRS060
Направление подачи воздуха	-	Фронтально / в стороны		Фронтально			
Полная холодильная мощность	кВт	12,5	25,5	30,8	42,8	51,5	62,7
Явная холодильная мощность	кВт	12,5	25,5	30,8	42,8	51,5	62,7
Коэффициент EER	-	3,38	3,07	3,18	3,3	3,56	3,18
Контуров / компрессоров	шт	1 / 1					
Компрессор тип, производитель	-	GMCC	Copeland		Mitsubishi		
Мощность компрессора	кВт	3,23	6,02	7,54	10,24	10,38	14,98
Коэффициент COP	-	3,95	4,45	4,26	4,34	4,56	4,35
Расположение компрессора	-	Внутренний блок					
Маслоотделитель	-	Стандартно					
Дросселирующее устройство	-	Электронный расширительный вентиль EEV					
Материал испарителя	-	Медная трубка с алюминиевым оребрением					
Исполнение испарителя	-	Плоский		V-тип	Плоский	V-тип	
Количество вентиляторов	шт	4	6		2	3	
Расход воздуха	м³/ч	2800	5000	5200	8500	10500	11500
Статическое давление (ESP)	Па	20					
Тип, производитель вентилятора	-	ЕС-тип с обратно-загнутыми лопастями, Fans-tech					
Мощность вентиляторов	кВт	0,27	1,29	1,32	1,63	2,1	2,5
Воздушный фильтр	-	G4					
Электрические тэны	-	Стандартно	Опционально				
Мощность тэнов	кВт	3	4,5		6	6,5	
Увлажнитель воздуха	-	Опционально [Электродного типа]					
Максимальный расход воды	кг/ч	1,5	3				
Мощность увлажнителя	кВт	1,13	2,25				
Коммуникация	-	RS485, Modbus, SNMP					
Электропитание	-	380В/3~/50Гц					
Ток при полной нагрузке	А	23	28	34	37,8	42,2	51,3
Максимальное электропотребление	кВт	7,7	12,13	14,41	17,4	24,15	25,8
Рекомендуемое сечение кабеля	мм²	5×6,0			5×10,0		
Фреон	-	R410A					
Жидкостная линия	-	10 (3/8)	16 (5/8)	19 (3/4)	19 (3/4)		22 (7/8)
Газовая линия	-	16 (5/8)	19 (3/4)	22 (7/8)	25 (1)	28 (1 1/8)	
Тип подключения	-	Резьба	Пайка				
Ширина	мм	300			600		
Высота		2000					
Глубина		1200/1400		1200			
Вес	кг	210/220	220/230	240	310	340	345
Обратный клапан		Стандартно					
Дисплей контроллера HMI		Сенсорный 7"					
Внешний блок (необходимо 1шт)	-	OUB18	OUS38	OUS45	OUS56	OUS76	OUS88
Рассеиваемая тепловая мощность	кВт	18,0	38,0	45,0	56,0	76,0	88,0
Расход воздуха	м³/ч	5000	12000	15000		22000	28000
Количество вентиляторов	шт	2	1			2	
Описание вентилятора	-	CARL YI	Плавная регулировка оборотов [Fans-tech]				
Компрессор	-	Вертикальное	Вертикальное / Горизонтальное				
Электропитание	-	220В/1~/50Гц	380В/3~/50Гц				
Потребляемая мощность	А	0,25	2,5			5	
Ток полной нагрузки	кВт	1,6	1	1,1	1,1	2	2,2
Рекомендуемый кабель питания	мм²	3×1,5	4×1,0			4×2,5	
Рекомендуемый сигнальный кабель	мм²	NA	2×0,5				
Монтажное положение	-	10мм (3/8")			19мм (3/4")		
Жидкостная линия, диаметр	-	12мм (1/2")			28мм (1 1/8")		
Газовая линия, диаметр	-	Резьба (вальцовка)		Пайка			
Звуковое давление SPL(@5m)	дБ	55			58		60
Ширина	мм	945	982	1275			
Высота	мм	1417	740	750		740	750
Глубина	мм	390	1378	1578	1778	2178	2378
Вес	кг	55	136	138	152	178	188

* Приведенные данные указаны для следующих условий: воздух на входе +37°С / 24%, температура на улице +35°С.

** Стандартная эквивалентная длина 30м, перепад высоты между внутренним и внешним блоком +20м/-5м..

C3.AIR.IRS

ПРЕЦИЗИОННЫЙ КОНДИЦИОНЕР ВОЗДУХА ВНУТРИРЯДНОГО ТИПА

Полная холодильная мощность от 12,5 до 62,7 кВт

- Для любой тепловой нагрузки
- Открытая / закрытая архитектура охлаждения
- Максимальная энерго-эффективность
- Компактные монтажные размеры
- До 2000 записей в истории событий
- Групповая работа до 64 кондиционеров
- Построение и отображение графиков
- SNMP протокол

ОПЦИОНАЛЬНО

- Компактный V-образный внешний блок
- Система фреонового фрикулинга
- Исполнение внешнего блока до +55 °С
- Зимний комплект (до -40 °С)
- Пленочный увлажнитель
- Дренажная помпа
- Датчик утечки ленточного типа
- Дымовой извещатель

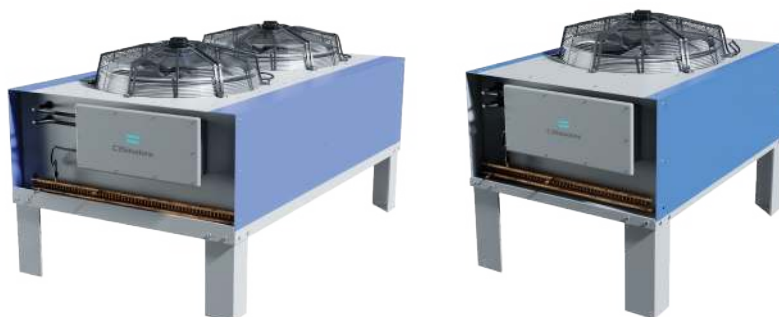

ВАРИАНТ ИСПОЛНЕНИЯ

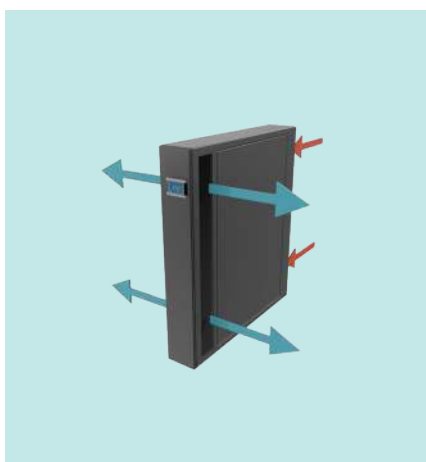
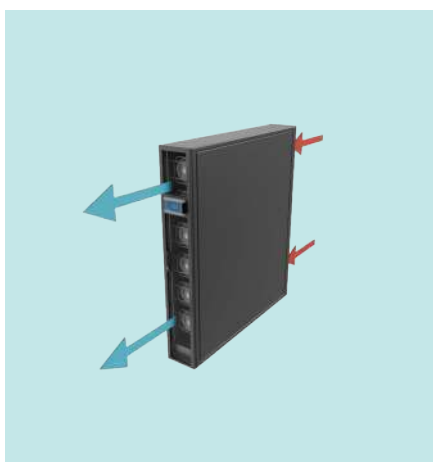

ТЕХНИЧЕСКИЕ ХАРАКТЕРИСТИКИ C3.AIR.BIS

Явная холодильная мощность 3,7 – 12,5 кВт

Модель внутреннего блока	-	BIS003	BIS007	BIS012
Направление подачи воздуха	-	Фронтально / В стороны		
Полная холодильная мощность	кВт	3,7	7,5	12,5
Явная холодильная мощность	кВт	3,7	7,5	12,5
Коэффициент EER	-	2,7	3,01	2,74
Контуров / компрессоров	шт	1 / 1		
Компрессор тип, производитель	-	Инверторный, GMCC		
Мощность компрессора	кВт	1,14	2,01	3,81
Коэффициент COP	-	3,25	3,72	3,28
Расположение компрессора	-	Внешний блок		
Маслоотделитель	-	Опционально		
Дросселирующее устройство	-	Электронный расширительный вентиль [EEV]		
Материал испарителя	-	Медная трубка с алюминиевым оребрением		
Исполнение испарителя	-	V-образный		
Количество вентиляторов	шт	1		
Расход воздуха	м³/ч	700	1350	2300
Статическое давление (ESP)	Па	20		
Исполнение ЕС-вентилятора	-	Центробежный, Fans-tech		
Мощность вентилятора	кВт	0,1	0,3	0,5
Воздушный фильтр	-	G2		
Электрические тэны	-	Стандартно [PTC-элемент]		
Потребляемая мощность тэна	кВт	1	2	3
Увлажнитель воздуха	-	Опционально [Пленочного типа]		
Производительность увлажнителя	кг/ч	0,5		
Потребляемая мощность увлажнителя	кВт	0,09		
Коммуникация	-	RS485, Modbus		
Тип электропитания	-	220В/1~/50Гц		
Ток при полной нагрузке	А	13,6	27,5	30,5
Максимальное энергопотребление	кВт	2,5	5,4	7,3
Рекомендуемое сечение кабеля	-	3×2,5	3×4	3×6,0
Фреон	-	R410A		
Жидкостная линия	-	6мм (1/4")		
Газовая линия	-	10мм (3/8")	12мм (1/2")	16мм (5/8")
Тип подключения	-	Резьбовое (вальцовка)		
Ширина	мм	440		
Высота	мм	219	310	440
Глубина	мм	800		
Вес	кг	26	35	47
Обратный клапан	-	Стандартно		
Дисплей контроллера HMI	-	Опционально		
Внешний блок (необходимо 1шт)	-	OUC05	OUC10	OUC18
Рассеиваемая тепловая мощность	кВт	5,0	7,0	18,0
Расход воздуха	м³/ч	2800	3500	5000
Количество вентиляторов	шт	1		
Описание вентилятора	-	CARL YI		
Монтажное положение	-	Встроен		
Электропитание	-	220В / 1- / 50Гц		
Ток полной нагрузки	А	0,127	0,179	0,25
Потребляемая мощность	кВт	0,8	1,16	1,6
Линия электропитания	-	4×1,5		
Сигнальная линия	-	2×0,5		
Жидкостная линия, диаметр	-	Вертикальное		
Газовая линия, диаметр	-	N/A	N/A	N/A
Тип соединения	-	N/A	N/A	N/A
Звуковое давление SPL(@5m)	дБ	53		
Ширина	мм	886	882	995
Высота	мм	605	720	1256
Глубина	мм	340	380	440
Вес	кг	38	42	66

* Приведенные данные указаны для следующих условий: воздух на входе +37°С/24%, воздух на улице +35°С.

** Стандартная эквивалентная длина 20м, перепад высоты между внутренним и внешним блоком +10м/-5м.

C3.AIR.BIS

ПРЕЦИЗИОННЫЙ КОНДИЦИОНЕР ВОЗДУХА ВСТРОЕННОГО ТИПА (ШИРИНА 19")

Полная холодильная мощность от 3,7 до 12,5 кВт

- Для малой и средней тепловой нагрузки
- Закрытая архитектура охлаждения
- Максимальная энерго-эффективность
- Монтаж внутрь 19" ИТ-стойки
- Групповая работа до 32 кондиционеров

ОПЦИОНАЛЬНО

- Зимнее исполнение (до -40°C)
- Пленочный увлажнитель
- Маслоотделитель
- Дренажная помпа
- Моноблочное исполнение
(только для модели 3,7кВт)

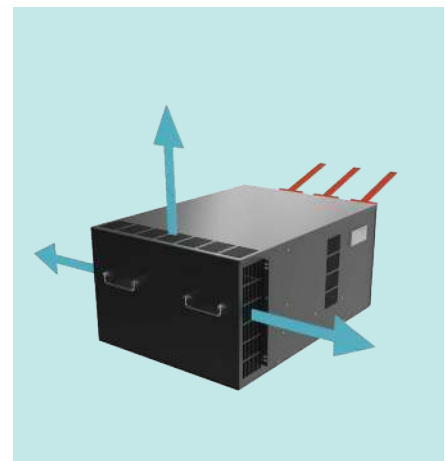
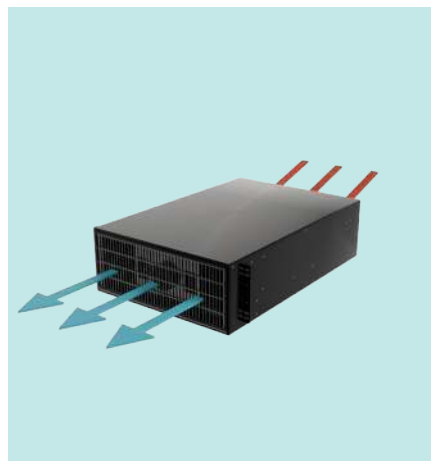

ТЕХНИЧЕСКИЕ ХАРАКТЕРИСТИКИ C3.AIR.CRB

Тепловая мощность 26,0 – 96,0 кВт

Заменяемый стандартный блок	-	OUS45	OUS56	OUS66	OUS76	OUS88
Габариты (Ш × Г)	мм	1275×1578	1275×1778	1275×1978	1275×2178	1275×2378
Компактный V-образный блок	-	OUV45	OUV56	OUV66	OUV76	OUV88
Габариты (Ш × Г)	мм	1100×1100	1100×1100	1100×1100	1100×1100	1300×1100
Высота	мм	1685	1685	1775	1775	1775
Вес	кг	140	152	168	178	188
Рассеиваемая тепловая мощность	кВт	45,0	56,0	66,0	76,0	88,0
Расход воздуха	м³/ч	15000	15000	20000	20000	22000
Количество вентиляторов	шт	1				
Описание вентилятора	-	Инверторный с плавной регулировкой оборотов, Fans-tech				
Монтажное положение	-	Вертикальное (горизонтальный поток воздуха)				
Электропитание	-	380В / 3- / 50Гц				
Ток полной нагрузки	А	2,5		5		
Потребляемая мощность	кВт	1		2		
Линия электропитания	мм²	4×1,0		4×2,5		
Сигнальная линия	мм²	2×0,5				
Жидкостная линия, диаметр	-	22мм (7/8")				
Газовая линия, диаметр	-	28мм (1 1/8")				
Тип соединения	-	Пайка				
Уровень звукового давления SPL(@5m)	дБ	?	?	?	?	?
Система фреонового фрикулинга	-	Опционально [Встроенная]				
Тип насоса	-	Центробежный DC с частотным преобразованием				
Мощность насоса	кВт	0,6				

ТЕХНИЧЕСКИЕ ХАРАКТЕРИСТИКИ C3.AIR.DXFC

Модель		DXFC01				
Подходит к C3.AIR.CRS	-	024 / 027 / 033 / 038 / 041 / 047 / 054				
Подходит к C3.AIR.CRD	-	055 / 066 / 076 / 082 / 094 / 100 / 108				
Подходит к C3.AIR.IRS	-	025 / 030 / 040 / 050 / 060				
Электропитание	-	380В / 3- / 50Гц				
Потребляемая мощность	кВт	0,55				
Линия электропитания	-	4×1,0 мм²				
Сигнальная линия	-	Экранированная, 2×0,5 мм²				
Жидкостная линия, диаметр	-	22мм (7/8")				
Газовая линия, диаметр	-	22мм (7/8")				
Ширина	мм	300				
Высота	мм	900				
Глубина	мм	600				
Вес	кг	25				

ТЕХНИЧЕСКИЕ ХАРАКТЕРИСТИКИ C3.AIR.DXWK

Модель	-	DXWK1	DXWK2	DXWK31	DXWK32
Подходит к C3.AIR.OUS	-	34 / 38 / 45 / 50	56 / 60 / 66 / 76 / 88	-	
Подходит к C3.AIR.OUV	-	45 / 50	56 / 66 / 76 / 88 / 96	-	
Подходит к C3.AIR.OUC	-	-	-	007 / 012	003
Электропитание	-	230В / 1~ / 50Гц		Отсутствует	
Мощность	Вт	75	95	Отсутствует	
Линия электропитания	-	2×2×1,0 мм²		Отсутствует	
Подключение к	-	Внутреннему блоку		Отсутствует	
Ширина	мм	348	363	300	
Высота	мм	470	536	300	
Глубина	мм	853	778	550	
Вес	кг	20	37	18	

СТРУКТУРИРОВАННАЯ КАБЕЛЬНАЯ СИСТЕМА

СКС от C3 Solutions разработана в соответствии с самыми высокими отраслевыми стандартами и представляет собой готовое решение для предприятий, включая коммерческие центры обработки данных, которым требуется гибкость, надежность и простота установки сетевой инфраструктуры. Идеальны для обеспечения передачи информации в телекоммуникационных сетях различных уровней. Доступны две основные линейки оптические и медные СКС.

Наши претерминированные решения включают оптоволоконные компоненты, такие как магистральные кабели, модульные коммутационные панели и кассеты.

Претерминированные магистральные кабели доступны в широком диапазоне длин и включают такие кабельные сборки, как MTP - MTP, MTP - LC и мультиволоконные патч-корды LC - LC. Все магистральные кабельные сборки оконцованы на заводе высококачественными разъемами, что обеспечивает максимальную производительность и надежность. Решения полностью совместимы с различными приложениями, включая 10G, 40G и 100G Ethernet.

Модульные коммутационные панели разработаны для обеспечения гибкого и эффективного решения для управления и организации сетевых подключений, а применение различных серий позволяет удовлетворить любые требования заказчика.

Широкий выбор кассет для модульных коммутационных панелей, обеспечивающих подключение в том числе таких самых востребованных разъёмов как LC, SC и MTP, позволяет организовывать максимально гибкие системы коммутации высочайшей плотности.

Волоконно-оптические решения также включают оптоволоконные патч-корды с разъемами push-pull, которые разработаны для обеспечения надежного и простого в использовании решения для подключения сетевого оборудования, а также применяются в высокоплотных кроссовых полях. Патч-корды выпускаются различной длины и имеют заводскую заделку для обеспечения максимальной производительности и надежности.

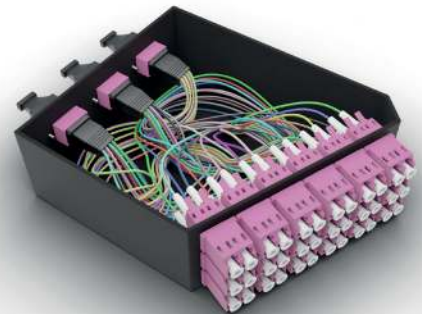
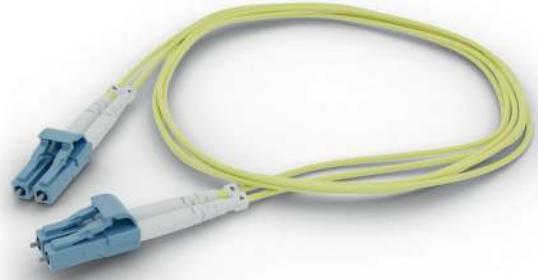

C3.FCP КАБЕЛЬНЫЕ СБОРКИ ОПТИЧЕСКИЕ

КОНСТРУКТИВНЫЕ ОСОБЕННОСТИ

Претерминированные магистральные кабели доступны в широком диапазоне длин и включают такие кабельные сборки, как MTP - MTP, MTP - LC и мультислоконные патч-корды LC - LC. Все магистральные кабельные сборки оконцованы на заводе высококачественными разъемами, что обеспечивает максимальную производительность и надежность. Решения полностью совместимы с различными приложениями, включая 10G, 40G и 100G Ethernet.



ТЕХНИЧЕСКИЕ ХАРАКТЕРИСТИКИ

OS2

C3.FCP_xx_OS2xxx_8_B_MT8AM_MT8AM_x30_Y_20m	Оптическая сборка, OS2, 8 волокон, Полярность В, MPO8 SM APC male - MPO8 SM APC male, 3мм, Желтый, 20 метров
C3.FCP_xx_OS2xxx_12_B_MTAM_MTAM_x30_Y_20m	Оптическая сборка, OS2, 12 волокон, Полярность В, MPO SM APC male - MPO SM APC male, 3мм, Желтый, 20 метров
C3.FCP_xx_OS2xxx_24_B_2MTAM_2MTAM_xx_Y_20m	Оптическая сборка, OS2, 24 волокна, Полярность В, 2* MPO SM APC male - 2* MPO SM APC male, Желтый, 20 метров
C3.FCP_xx_OS2xxx_36_B_3MTAM_3MTAM_xx_Y_20m	Оптическая сборка, OS2, 36 волокон, Полярность В, 3* MPO SM APC male - 3* MPO SM APC male, Желтый, 20 метров
C3.FCP_xx_OS2xxx_48_B_4MTAM_4MTAM_xx_Y_20m	Оптическая сборка, OS2, 48 волокон, Полярность В, 4* MPO SM APC male - 4* MPO SM APC male, Желтый, 20 метров
C3.FCP_xx_OS2xxx_72_B_6MTAM_6MTAM_xx_YL_20m	Оптическая сборка, OS2, 72 волокна, Полярность В, 6* MPO SM APC male - 6* MPO SM APC male, Желтый, 20 метров
C3.FCP_xx_OS2xxx_96_B_8MTAM_8MTAM_xx_YL_20m	Оптическая сборка, OS2, 96 волокон, Полярность В, 8* MPO SM APC male - 8* MPO SM APC male, Желтый, 20 метров
C3.FCP_xx_OS2xxx_144_B_12MTAM_12MTAM_xx_YL_20m	Оптическая сборка, OS2, 144 волокна, Полярность В, 12* MPO SM APC male - 12* MPO SM APC male, Желтый, 20 метров

OM3

C3.FCP_xx_OM3xxx_8_B_MT8MM_MT8MM_x30_A_20m	Оптическая сборка, OM3, 8 волокон, Полярность В, MPO8 MM PC male - MPO8 MM PC male, 3мм, Аква, 20 метров
C3.FCP_xx_OM3xxx_12_B_MTMM_MTMM_x30_A_20m	Оптическая сборка, OM3, 12 волокон, Полярность В, MPO MM PC male - MPO MM PC male, 3мм, Аква, 20 метров
C3.FCP_xx_OM3xxx_24_B_2MTMM_2MTMM_xx_A_20m	Оптическая сборка, OM3, 24 волокна, Полярность В, 2* MPO MM PC male - 2* MPO MM PC male, Аква, 20 метров
C3.FCP_xx_OM3xxx_36_B_3MTMM_3MTMM_xx_A_20m	Оптическая сборка, OM3, 36 волокон, Полярность В, 3* MPO MM PC male - 3* MPO MM PC male, Аква, 20 метров
C3.FCP_xx_OM3xxx_48_B_4MTMM_4MTMM_xx_A_20m	Оптическая сборка, OM3, 48 волокон, Полярность В, 4* MPO MM PC male - 4* MPO MM PC male, Аква, 20 метров
C3.FCP_xx_OM3xxx_72_B_6MTMM_6MTMM_xx_A_20m	Оптическая сборка, OM3, 72 волокна, Полярность В, 6* MPO MM PC male - 6* MPO MM PC male, Аква, 20 метров
C3.FCP_xx_OM3xxx_96_B_8MTMM_8MTMM_xx_A_20m	Оптическая сборка, OM3, 96 волокон, Полярность В, 8* MPO MM PC male - 8* MPO MM PC male, Аква, 20 метров
C3.FCP_xx_OM3xxx_144_B_12MTMM_12MTMM_xx_A_20m	Оптическая сборка, OM3, 144 волокна, Полярность В, 12* MPO MM PC male - 12* MPO MM PC male, Аква, 20 метров

OM4

C3.FCP_xx_OM4xxx_8_B_MT8MM_MT8MM_x30_M_20m	Оптическая сборка, OM4, 8 волокон, Полярность В, MPO8 MM PC male - MPO8 MM PC male, 3мм, Маджента, 20 метров
C3.FCP_xx_OM4xxx_12_B_MTMM_MTMM_x30_M_20m	Оптическая сборка, OM4, 12 волокон, Полярность В, MPO MM PC male - MPO MM PC male, 3мм, Маджента, 20 метров
C3.FCP_xx_OM4xxx_24_B_2MTMM_2MTMM_xx_M_20m	Оптическая сборка, OM4, 24 волокна, Полярность В, 2* MPO MM PC male - 2* MPO MM PC male, Маджента, 20 метров
C3.FCP_xx_OM4xxx_36_B_3MTMM_3MTMM_xx_M_20m	Оптическая сборка, OM4, 36 волокон, Полярность В, 3* MPO MM PC male - 3* MPO MM PC male, Маджента, 20 метров
C3.FCP_xx_OM4xxx_48_B_4MTMM_4MTMM_xx_M_20m	Оптическая сборка, OM4, 48 волокон, Полярность В, 4* MPO MM PC male - 4* MPO MM PC male, Маджента, 20 метров
C3.FCP_xx_OM4xxx_72_B_6MTMM_6MTMM_xx_M_20m	ОПТИЧЕСКАЯ СБОРКА, OM4, 72 ВОЛОКНА, ПОЛЯРНОСТЬ В, 6* MPO MM PC MALE - 6* MPO MM PC MALE, МАДЖЕНТА, 20 МЕТРОВ
C3.FCP_xx_OM4xxx_96_B_8MTMM_8MTMM_xx_M_20m	Оптическая сборка, OM4, 96 волокон, Полярность В, 8* MPO MM PC male - 8* MPO MM PC male, Маджента, 20 метров
C3.FCP_xx_OM4xxx_144_B_12MTMM_12MTMM_xx_M_20m	Оптическая сборка, OM4, 144 волокна, Полярность В, 12* MPO MM PC male - 12* MPO MM PC male, Маджента, 20 метров

OM5

C3.FCP_xx_OM5xxx_8_B_MT8MM_MT8MM_x30_L_20m	Оптическая сборка, OM5, 8 волокон, Полярность В, MPO8 MM PC male - MPO8 MM PC male, 3мм, Лайм, 20 метров
C3.FCP_xx_OM5xxx_12_B_MTMM_MTMM_x30_L_20m	Оптическая сборка, OM5, 12 волокон, Полярность В, MPO MM PC male - MPO MM PC male, 3мм, Лайм, 20 метров
C3.FCP_xx_OM5xxx_24_B_2MTMM_2MTMM_xx_L_20m	Оптическая сборка, OM5, 24 волокна, Полярность В, 2* MPO MM PC male - 2* MPO MM PC male, Лайм, 20 метров
C3.FCP_xx_OM5xxx_36_B_3MTMM_3MTMM_xx_L_20m	Оптическая сборка, OM5, 36 волокон, Полярность В, 3* MPO MM PC male - 3* MPO MM PC male, Лайм, 20 метров
C3.FCP_xx_OM5xxx_48_B_4MTMM_4MTMM_xx_L_20m	Оптическая сборка, OM5, 48 волокон, Полярность В, 4* MPO MM PC male - 4* MPO MM PC male, Лайм, 20 метров
C3.FCP_xx_OM5xxx_72_B_6MTMM_6MTMM_xx_L_20m	Оптическая сборка, OM5, 72 волокна, Полярность В, 6* MPO MM PC male - 6* MPO MM PC male, Лайм, 20 метров
C3.FCP_xx_OM5xxx_96_B_8MTMM_8MTMM_xx_L_20m	Оптическая сборка, OM5, 96 волокон, Полярность В, 8* MPO MM PC male - 8* MPO MM PC male, Лайм, 20 метров
C3.FCP_xx_OM5xxx_144_B_12MTMM_12MTMM_xx_L_20m	Оптическая сборка, OM5, 144 волокна, Полярность В, 12* MPO MM PC male - 12* MPO MM PC male, Лайм, 20 метров

C3.FCL ПАТЧ-КОРДЫ ОПТИЧЕСКИЕ

ОСНОВНОЕ ПРЕДНАЗНАЧЕНИЕ

Волоконно-оптические решения также включают оптоволоконные патч-корды с разъемами push-pull, которые разработаны для обеспечения надежного и простого в использовании решения для подключения сетевого оборудования, а также применяются в высокоплотных кроссовых полях. Патч-корды выпускаются различной длины и имеют заводскую заделку для обеспечения максимальной производительности и надежности.



ТЕХНИЧЕСКИЕ ХАРАКТЕРИСТИКИ

OS2 UPC LC UNIBOOT

C3.FCL_xx_OS2xxx__LCUD_LCUD_x20U_YL_1m	Патч-корд, OS2, LC SM UPC Duplex - LC SM UPC Duplex, 2мм, uniboot, Желтый, 1 м
C3.FCL_xx_OS2xxx__LCUD_LCUD_x20U_YL_2m	Патч-корд, OS2, LC SM UPC Duplex - LC SM UPC Duplex, 2мм, uniboot, Желтый, 2 м
C3.FCL_xx_OS2xxx__LCUD_LCUD_x20U_YL_3m	Патч-корд, OS2, LC SM UPC Duplex - LC SM UPC Duplex, 2мм, uniboot, Желтый, 3 м
C3.FCL_xx_OS2xxx__LCUD_LCUD_x20U_YL_5m	Патч-корд, OS2, LC SM UPC Duplex - LC SM UPC Duplex, 2мм, uniboot, Желтый, 5 м
C3.FCL_xx_OS2xxx__LCUD_LCUD_x20U_YL_10m	Патч-корд, OS2, LC SM UPC Duplex - LC SM UPC Duplex, 2мм, uniboot, Желтый, 10 м
C3.FCL_xx_OS2xxx__LCUD_LCUD_x20U_YL_15m	Патч-корд, OS2, LC SM UPC Duplex - LC SM UPC Duplex, 2мм, uniboot, Желтый, 15 м
C3.FCL_xx_OS2xxx__LCUD_LCUD_x20U_YL_20m	Патч-корд, OS2, LC SM UPC Duplex - LC SM UPC Duplex, 2мм, uniboot, Желтый, 20 м

OS2 LC APC UNIBOOT PUSH-POOL

C3.FCL_xx_OS2xxx__LCUX_LCUX_x20U_YL_1m	Патч-корд, OS2, LC SM UPC Duplex Push-Pull - LC SM UPC Duplex Push-Pull, 2мм, uniboot, Желтый, 1 м
C3.FCL_xx_OS2xxx__LCUX_LCUX_x20U_YL_2m	Патч-корд, OS2, LC SM UPC Duplex Push-Pull - LC SM UPC Duplex Push-Pull, 2мм, uniboot, Желтый, 2 м
C3.FCL_xx_OS2xxx__LCUX_LCUX_x20U_YL_3m	Патч-корд, OS2, LC SM UPC Duplex Push-Pull - LC SM UPC Duplex Push-Pull, 2мм, uniboot, Желтый, 3 м
C3.FCL_xx_OS2xxx__LCUX_LCUX_x20U_YL_5m	Патч-корд, OS2, LC SM UPC Duplex Push-Pull - LC SM UPC Duplex Push-Pull, 2мм, uniboot, Желтый, 5 м
C3.FCL_xx_OS2xxx__LCUX_LCUX_x20U_YL_10m	Патч-корд, OS2, LC SM UPC Duplex Push-Pull - LC SM UPC Duplex Push-Pull, 2мм, uniboot, Желтый, 10 м
C3.FCL_xx_OS2xxx__LCUX_LCUX_x20U_YL_15m	ПАТЧ-КОРД, OS2, LC SM UPC DUPLEX PUSH-PULL - LC SM UPC DUPLEX PUSH-PULL, 2ММ, UNIBOOT, ЖЕЛТЫЙ, 15 М
C3.FCL_xx_OS2xxx__LCUX_LCUX_x20U_YL_20m	Патч-корд, OS2, LC SM UPC Duplex Push-Pull - LC SM UPC Duplex Push-Pull, 2мм, uniboot, Желтый, 20 м

OM3 LC UNIBOOT

C3.FCL_xx_OM3xxx__LCMD_LCMD_x20U_AQ_1m	Патч-корд, OM3, LC MM PC Duplex - LC MM PC Duplex, 2мм, uniboot, Аква, 1 м
C3.FCL_xx_OM3xxx__LCMD_LCMD_x20U_AQ_2m	Патч-корд, OM3, LC MM PC Duplex - LC MM PC Duplex, 2мм, uniboot, Аква, 2 м
C3.FCL_xx_OM3xxx__LCMD_LCMD_x20U_AQ_3m	Патч-корд, OM3, LC MM PC Duplex - LC MM PC Duplex, 2мм, uniboot, Аква, 3 м
C3.FCL_xx_OM3xxx__LCMD_LCMD_x20U_AQ_5m	Патч-корд, OM3, LC MM PC Duplex - LC MM PC Duplex, 2мм, uniboot, Аква, 5 м
C3.FCL_xx_OM3xxx__LCMD_LCMD_x20U_AQ_10m	Патч-корд, OM3, LC MM PC Duplex - LC MM PC Duplex, 2мм, uniboot, Аква, 10 м
C3.FCL_xx_OM3xxx__LCMD_LCMD_x20U_AQ_15m	Патч-корд, OM3, LC MM PC Duplex - LC MM PC Duplex, 2мм, uniboot, Аква, 15 м
C3.FCL_xx_OM3xxx__LCMD_LCMD_x20U_AQ_20m	Патч-корд, OM3, LC MM PC Duplex - LC MM PC Duplex, 2мм, uniboot, Аква, 20 м

OM3 LC UNIBOOT PUSH-POOL

C3.FCL_xx_OM3xxx__LCMX_LCMX_x20U_AQ_1m	Патч-корд, OM3, LC MM PC Duplex Push-Pull - LC MM PC Duplex Push-Pull, 2мм, uniboot, Аква, 1 м
C3.FCL_xx_OM3xxx__LCMX_LCMX_x20U_AQ_2m	Патч-корд, OM3, LC MM PC Duplex Push-Pull - LC MM PC Duplex Push-Pull, 2мм, uniboot, Аква, 2 м
C3.FCL_xx_OM3xxx__LCMX_LCMX_x20U_AQ_3m	Патч-корд, OM3, LC MM PC Duplex Push-Pull - LC MM PC Duplex Push-Pull, 2мм, uniboot, Аква, 3 м
C3.FCL_xx_OM3xxx__LCMX_LCMX_x20U_AQ_5m	Патч-корд, OM3, LC MM PC Duplex Push-Pull - LC MM PC Duplex Push-Pull, 2мм, uniboot, Аква, 5 м
C3.FCL_xx_OM3xxx__LCMX_LCMX_x20U_AQ_10m	Патч-корд, OM3, LC MM PC Duplex Push-Pull - LC MM PC Duplex Push-Pull, 2мм, uniboot, Аква, 10 м
C3.FCL_xx_OM3xxx__LCMX_LCMX_x20U_AQ_15m	ПАТЧ-КОРД, OM3, LC MM PC DUPLEX PUSH-PULL - LC MM PC DUPLEX PUSH-PULL, 2MM, UNIBOOT, АКВА, 15 М
C3.FCL_xx_OM3xxx__LCMX_LCMX_x20U_AQ_20m	Патч-корд, OM3, LC MM PC Duplex Push-Pull - LC MM PC Duplex Push-Pull, 2мм, uniboot, Аква, 20 м

OM4 LC UNIBOOT

C3.FCL_xx_OM4xxx__LCMD_LCMD_x20U_MG_1m	Патч-корд, OM4, LC MM PC Duplex - LC MM PC Duplex, 2мм, uniboot, Маджента, 1 м
C3.FCL_xx_OM4xxx__LCMD_LCMD_x20U_MG_2m	Патч-корд, OM4, LC MM PC Duplex - LC MM PC Duplex, 2мм, uniboot, Маджента, 2 м
C3.FCL_xx_OM4xxx__LCMD_LCMD_x20U_MG_3m	Патч-корд, OM4, LC MM PC Duplex - LC MM PC Duplex, 2мм, uniboot, Маджента, 3 м
C3.FCL_xx_OM4xxx__LCMD_LCMD_x20U_MG_5m	Патч-корд, OM4, LC MM PC Duplex - LC MM PC Duplex, 2мм, uniboot, Маджента, 5 м
C3.FCL_xx_OM4xxx__LCMD_LCMD_x20U_MG_10m	Патч-корд, OM4, LC MM PC Duplex - LC MM PC Duplex, 2мм, uniboot, Маджента, 10 м
C3.FCL_xx_OM4xxx__LCMD_LCMD_x20U_MG_15m	Патч-корд, OM4, LC MM PC Duplex - LC MM PC Duplex, 2мм, uniboot, Маджента, 15 м
C3.FCL_xx_OM4xxx__LCMD_LCMD_x20U_MG_20m	Патч-корд, OM4, LC MM PC Duplex - LC MM PC Duplex, 2мм, uniboot, Маджента, 20 м

OM4 LC UNIBOOT PUSH-POOL

C3.FCL_xx_OM4xxx__LCMX_LCMX_x20U_MG_1m	Патч-корд, OM4, LC MM PC Duplex Push-Pull - LC MM PC Duplex Push-Pull, 2мм, uniboot, Маджента, 1 м
C3.FCL_xx_OM4xxx__LCMX_LCMX_x20U_MG_2m	Патч-корд, OM4, LC MM PC Duplex Push-Pull - LC MM PC Duplex Push-Pull, 2мм, uniboot, Маджента, 2 м
C3.FCL_xx_OM4xxx__LCMX_LCMX_x20U_MG_3m	Патч-корд, OM4, LC MM PC Duplex Push-Pull - LC MM PC Duplex Push-Pull, 2мм, uniboot, Маджента, 3 м
C3.FCL_xx_OM4xxx__LCMX_LCMX_x20U_MG_5m	Патч-корд, OM4, LC MM PC Duplex Push-Pull - LC MM PC Duplex Push-Pull, 2мм, uniboot, Маджента, 5 м
C3.FCL_xx_OM4xxx__LCMX_LCMX_x20U_MG_10m	Патч-корд, OM4, LC MM PC Duplex Push-Pull - LC MM PC Duplex Push-Pull, 2мм, uniboot, Маджента, 10 м
C3.FCL_xx_OM4xxx__LCMX_LCMX_x20U_MG_15m	Патч-корд, OM4, LC MM PC Duplex Push-Pull - LC MM PC Duplex Push-Pull, 2мм, uniboot, Маджента, 15 м
C3.FCL_xx_OM4xxx__LCMX_LCMX_x20U_MG_20m	Патч-корд, OM4, LC MM PC Duplex Push-Pull - LC MM PC Duplex Push-Pull, 2мм, uniboot, Маджента, 20 м

OM5 LC UNIBOOT

C3.FCL_xx_OM5xxx__LCMD_LCMD_x20U_LM_1m	Патч-корд, OM5, LC MM PC Duplex - LC MM PC Duplex, 2мм, uniboot, Лайм, 1 м
C3.FCL_xx_OM5xxx__LCMD_LCMD_x20U_LM_2m	Патч-корд, OM5, LC MM PC Duplex - LC MM PC Duplex, 2мм, uniboot, Лайм, 2 м
C3.FCL_xx_OM5xxx__LCMD_LCMD_x20U_LM_3m	Патч-корд, OM5, LC MM PC Duplex - LC MM PC Duplex, 2мм, uniboot, Лайм, 3 м
C3.FCL_xx_OM5xxx__LCMD_LCMD_x20U_LM_5m	Патч-корд, OM5, LC MM PC Duplex - LC MM PC Duplex, 2мм, uniboot, Лайм, 5 м
C3.FCL_xx_OM5xxx__LCMD_LCMD_x20U_LM_10m	Патч-корд, OM5, LC MM PC Duplex - LC MM PC Duplex, 2мм, uniboot, Лайм, 10 м
C3.FCL_xx_OM5xxx__LCMD_LCMD_x20U_LM_15m	Патч-корд, OM5, LC MM PC Duplex - LC MM PC Duplex, 2мм, uniboot, Лайм, 15 м
C3.FCL_xx_OM5xxx__LCMD_LCMD_x20U_LM_20m	Патч-корд, OM5, LC MM PC Duplex - LC MM PC Duplex, 2мм, uniboot, Лайм, 20 м

OM5 LC UNIBOOT PUSH-POOL

C3.FCL_xx_OM5xxx__LCMX_LCMX_x20U_LM_1m	Патч-корд, OM5, LC MM PC Duplex Push-Pull - LC MM PC Duplex Push-Pull, 2мм, uniboot, Лайм, 1 м
C3.FCL_xx_OM5xxx__LCMX_LCMX_x20U_LM_2m	Патч-корд, OM5, LC MM PC Duplex Push-Pull - LC MM PC Duplex Push-Pull, 2мм, uniboot, Лайм, 2 м
C3.FCL_xx_OM5xxx__LCMX_LCMX_x20U_LM_3m	Патч-корд, OM5, LC MM PC Duplex Push-Pull - LC MM PC Duplex Push-Pull, 2мм, uniboot, Лайм, 3 м
C3.FCL_xx_OM5xxx__LCMX_LCMX_x20U_LM_5m	Патч-корд, OM5, LC MM PC Duplex Push-Pull - LC MM PC Duplex Push-Pull, 2мм, uniboot, Лайм, 5 м
C3.FCL_xx_OM5xxx__LCMX_LCMX_x20U_LM_10m	Патч-корд, OM5, LC MM PC Duplex Push-Pull - LC MM PC Duplex Push-Pull, 2мм, uniboot, Лайм, 10 м
C3.FCL_xx_OM5xxx__LCMX_LCMX_x20U_LM_15m	ПАТЧ-КОРД, OM5, LC MM PC DUPLEX PUSH-PULL - LC MM PC DUPLEX PUSH-PULL, 2ММ, UNIBOOT, ЛАЙМ, 15 М
C3.FCL_xx_OM5xxx__LCMX_LCMX_x20U_LM_20m	Патч-корд, OM5, LC MM PC Duplex Push-Pull - LC MM PC Duplex Push-Pull, 2мм, uniboot, Лайм, 20 м

OS2 LC UPC 8-SHAPE

C3.FCL_xx_OS2xxx__LCUD_LCUD_x20E_YL_1m	Патч-корд, OS2, LC SM UPC Duplex - LC SM UPC Duplex, 2мм, 8-shape, Желтый, 1 м
C3.FCL_xx_OS2xxx__LCUD_LCUD_x20E_YL_2m	Патч-корд, OS2, LC SM UPC Duplex - LC SM UPC Duplex, 2мм, 8-shape, Желтый, 2 м
C3.FCL_xx_OS2xxx__LCUD_LCUD_x20E_YL_3m	Патч-корд, OS2, LC SM UPC Duplex - LC SM UPC Duplex, 2мм, 8-shape, Желтый, 3 м
C3.FCL_xx_OS2xxx__LCUD_LCUD_x20E_YL_5m	Патч-корд, OS2, LC SM UPC Duplex - LC SM UPC Duplex, 2мм, 8-shape, Желтый, 5 м
C3.FCL_xx_OS2xxx__LCUD_LCUD_x20E_YL_10m	Патч-корд, OS2, LC SM UPC Duplex - LC SM UPC Duplex, 2мм, 8-shape, Желтый, 10 м
C3.FCL_xx_OS2xxx__LCUD_LCUD_x20E_YL_15m	Патч-корд, OS2, LC SM UPC Duplex - LC SM UPC Duplex, 2мм, 8-shape, Желтый, 15 м
C3.FCL_xx_OS2xxx__LCUD_LCUD_x20E_YL_20m	Патч-корд, OS2, LC SM UPC Duplex - LC SM UPC Duplex, 2мм, 8-shape, Желтый, 20 м

OS2 LC APC 8-SHAPE

C3.FCL_xx_OS2xxx__LCAD_LCAD_x20E_YL_1m	Патч-корд, OS2, LC SM APC Duplex - LC SM APC Duplex, 2мм, 8-shape, Желтый, 1 м
C3.FCL_xx_OS2xxx__LCAD_LCAD_x20E_YL_2m	Патч-корд, OS2, LC SM APC Duplex - LC SM APC Duplex, 2мм, 8-shape, Желтый, 2 м
C3.FCL_xx_OS2xxx__LCAD_LCAD_x20E_YL_3m	Патч-корд, OS2, LC SM APC Duplex - LC SM APC Duplex, 2мм, 8-shape, Желтый, 3 м
C3.FCL_xx_OS2xxx__LCAD_LCAD_x20E_YL_5m	Патч-корд, OS2, LC SM APC Duplex - LC SM APC Duplex, 2мм, 8-shape, Желтый, 5 м
C3.FCL_xx_OS2xxx__LCAD_LCAD_x20E_YL_10m	Патч-корд, OS2, LC SM APC Duplex - LC SM APC Duplex, 2мм, 8-shape, Желтый, 10 м
C3.FCL_xx_OS2xxx__LCAD_LCAD_x20E_YL_15m	Патч-корд, OS2, LC SM APC Duplex - LC SM APC Duplex, 2мм, 8-shape, Желтый, 15 м
C3.FCL_xx_OS2xxx__LCAD_LCAD_x20E_YL_20m	Патч-корд, OS2, LC SM APC Duplex - LC SM APC Duplex, 2мм, 8-shape, Желтый, 20 м

OM3 LC 8-SHAPE

C3.FCL_xx_OM3xxx__LCMD_SCMD_x20E_AQ_1m	Патч-корд, OM3, LC MM PC Duplex - SC MM PC Duplex, 2мм, 8-shape, Аква, 1 м
C3.FCL_xx_OM3xxx__LCMD_SCMD_x20E_AQ_2m	Патч-корд, OM3, LC MM PC Duplex - SC MM PC Duplex, 2мм, 8-shape, Аква, 2 м
C3.FCL_xx_OM3xxx__LCMD_SCMD_x20E_AQ_3m	Патч-корд, OM3, LC MM PC Duplex - SC MM PC Duplex, 2мм, 8-shape, Аква, 3 м
C3.FCL_xx_OM3xxx__LCMD_SCMD_x20E_AQ_5m	Патч-корд, OM3, LC MM PC Duplex - SC MM PC Duplex, 2мм, 8-shape, Аква, 5 м
C3.FCL_xx_OM3xxx__LCMD_SCMD_x20E_AQ_10m	Патч-корд, OM3, LC MM PC Duplex - SC MM PC Duplex, 2мм, 8-shape, Аква, 10 м
C3.FCL_xx_OM3xxx__LCMD_SCMD_x20E_AQ_15m	Патч-корд, OM3, LC MM PC Duplex - SC MM PC Duplex, 2мм, 8-shape, Аква, 15 м
C3.FCL_xx_OM3xxx__LCMD_SCMD_x20E_AQ_20m	Патч-корд, OM3, LC MM PC Duplex - SC MM PC Duplex, 2мм, 8-shape, Аква, 20 м

OM4 LC 8-SHAPE

C3.FCL_xx_OM4xxx__LCMD_SCMD_x20E_MG_1m	Патч-корд, OM4, LC MM PC Duplex - SC MM PC Duplex, 2мм, 8-shape, Маджента, 1 м
C3.FCL_xx_OM4xxx__LCMD_SCMD_x20E_MG_2m	Патч-корд, OM4, LC MM PC Duplex - SC MM PC Duplex, 2мм, 8-shape, Маджента, 2 м
C3.FCL_xx_OM4xxx__LCMD_SCMD_x20E_MG_3m	Патч-корд, OM4, LC MM PC Duplex - SC MM PC Duplex, 2мм, 8-shape, Маджента, 3 м
C3.FCL_xx_OM4xxx__LCMD_SCMD_x20E_MG_5m	Патч-корд, OM4, LC MM PC Duplex - SC MM PC Duplex, 2мм, 8-shape, Маджента, 5 м
C3.FCL_xx_OM4xxx__LCMD_SCMD_x20E_MG_10m	Патч-корд, OM4, LC MM PC Duplex - SC MM PC Duplex, 2мм, 8-shape, Маджента, 10 м
C3.FCL_xx_OM4xxx__LCMD_SCMD_x20E_MG_15m	ПАТЧ-КОРД, OM4, LC MM PC DUPLEX - SC MM PC DUPLEX, 2ММ, 8-SHAPE, МАДЖЕНТА, 15 М
C3.FCL_xx_OM4xxx__LCMD_SCMD_x20E_MG_20m	Патч-корд, OM4, LC MM PC Duplex - SC MM PC Duplex, 2мм, 8-shape, Маджента, 20 м

OM5 LC 8-SHAPE

C3.FCL_xx_OM5xxx__LCMD_SCMD_x20E_LM_1m	Патч-корд, OM5, LC MM PC Duplex - SC MM PC Duplex, 2мм, 8-shape, Лайм, 1 м
C3.FCL_xx_OM5xxx__LCMD_SCMD_x20E_LM_2m	Патч-корд, OM5, LC MM PC Duplex - SC MM PC Duplex, 2мм, 8-shape, Лайм, 2 м
C3.FCL_xx_OM5xxx__LCMD_SCMD_x20E_LM_3m	Патч-корд, OM5, LC MM PC Duplex - SC MM PC Duplex, 2мм, 8-shape, Лайм, 3 м
C3.FCL_xx_OM5xxx__LCMD_SCMD_x20E_LM_5m	Патч-корд, OM5, LC MM PC Duplex - SC MM PC Duplex, 2мм, 8-shape, Лайм, 5 м
C3.FCL_xx_OM5xxx__LCMD_SCMD_x20E_LM_10m	Патч-корд, OM5, LC MM PC Duplex - SC MM PC Duplex, 2мм, 8-shape, Лайм, 10 м
C3.FCL_xx_OM5xxx__LCMD_SCMD_x20E_LM_15m	Патч-корд, OM5, LC MM PC Duplex - SC MM PC Duplex, 2мм, 8-shape, Лайм, 15 м
C3.FCL_xx_OM5xxx__LCMD_SCMD_x20E_LM_20m	Патч-корд, OM5, LC MM PC Duplex - SC MM PC Duplex, 2мм, 8-shape, Лайм, 20 м

OS2 UPC SC

C3.FCL_xx_OS2xxx__SCUD_SCUD_x30E_YL_1m	Патч-корд, OS2, SC SM UPC Duplex - SC SM UPC Duplex, 3мм, 8-shape, Желтый, 1 м
C3.FCL_xx_OS2xxx__SCUD_SCUD_x30E_YL_2m	Патч-корд, OS2, SC SM UPC Duplex - SC SM UPC Duplex, 3мм, 8-shape, Желтый, 2 м
C3.FCL_xx_OS2xxx__SCUD_SCUD_x30E_YL_3m	Патч-корд, OS2, SC SM UPC Duplex - SC SM UPC Duplex, 3мм, 8-shape, Желтый, 3 м
C3.FCL_xx_OS2xxx__SCUD_SCUD_x30E_YL_5m	Патч-корд, OS2, SC SM UPC Duplex - SC SM UPC Duplex, 3мм, 8-shape, Желтый, 5 м
C3.FCL_xx_OS2xxx__SCUD_SCUD_x30E_YL_10m	Патч-корд, OS2, SC SM UPC Duplex - SC SM UPC Duplex, 3мм, 8-shape, Желтый, 10 м
C3.FCL_xx_OS2xxx__SCUD_SCUD_x30E_YL_15m	Патч-корд, OS2, SC SM UPC Duplex - SC SM UPC Duplex, 3мм, 8-shape, Желтый, 15 м
C3.FCL_xx_OS2xxx__SCUD_SCUD_x30E_YL_20m	Патч-корд, OS2, SC SM UPC Duplex - SC SM UPC Duplex, 3мм, 8-shape, Желтый, 20 м

OS2 APC SC

C3.FCL_xx_OS2xxx__SCAD_SCAD_x30E_YL_1m	Патч-корд, OS2, SC SM APC Duplex - SC SM APC Duplex, 3мм, 8-shape, Желтый, 1 м
C3.FCL_xx_OS2xxx__SCAD_SCAD_x30E_YL_2m	Патч-корд, OS2, SC SM APC Duplex - SC SM APC Duplex, 3мм, 8-shape, Желтый, 2 м
C3.FCL_xx_OS2xxx__SCAD_SCAD_x30E_YL_3m	Патч-корд, OS2, SC SM APC Duplex - SC SM APC Duplex, 3мм, 8-shape, Желтый, 3 м
C3.FCL_xx_OS2xxx__SCAD_SCAD_x30E_YL_5m	Патч-корд, OS2, SC SM APC Duplex - SC SM APC Duplex, 3мм, 8-shape, Желтый, 5 м
C3.FCL_xx_OS2xxx__SCAD_SCAD_x30E_YL_10m	Патч-корд, OS2, SC SM APC Duplex - SC SM APC Duplex, 3мм, 8-shape, Желтый, 10 м
C3.FCL_xx_OS2xxx__SCAD_SCAD_x30E_YL_15m	Патч-корд, OS2, SC SM APC Duplex - SC SM APC Duplex, 3мм, 8-shape, Желтый, 15 м
C3.FCL_xx_OS2xxx__SCAD_SCAD_x30E_YL_20m	Патч-корд, OS2, SC SM APC Duplex - SC SM APC Duplex, 3мм, 8-shape, Желтый, 20 м

OM3 SC

C3.FCL_xx_OM3xxx__SCMD_SCMD_x30E_AQ_1m	Патч-корд, OM3, SC MM PC Duplex - SC MM PC Duplex, 3мм, 8-shape, Аква, 1 м
C3.FCL_xx_OM3xxx__SCMD_SCMD_x30E_AQ_2m	Патч-корд, OM3, SC MM PC Duplex - SC MM PC Duplex, 3мм, 8-shape, Аква, 2 м
C3.FCL_xx_OM3xxx__SCMD_SCMD_x30E_AQ_3m	Патч-корд, OM3, SC MM PC Duplex - SC MM PC Duplex, 3мм, 8-shape, Аква, 3 м
C3.FCL_xx_OM3xxx__SCMD_SCMD_x30E_AQ_5m	Патч-корд, OM3, SC MM PC Duplex - SC MM PC Duplex, 3мм, 8-shape, Аква, 5 м
C3.FCL_xx_OM3xxx__SCMD_SCMD_x30E_AQ_10m	Патч-корд, OM3, SC MM PC Duplex - SC MM PC Duplex, 3мм, 8-shape, Аква, 10 м
C3.FCL_xx_OM3xxx__SCMD_SCMD_x30E_AQ_15m	ПАТЧ-КОРД, OM3, SC MM PC DUPLEX - SC MM PC DUPLEX, 3ММ, 8-SHAPE, АКВА, 15 М
C3.FCL_xx_OM3xxx__SCMD_SCMD_x30E_AQ_20m	Патч-корд, OM3, SC MM PC Duplex - SC MM PC Duplex, 3мм, 8-shape, Аква, 20 м

OM4 SC

C3.FCL_xx_OM4xxx__SCMD_SCMD_x30E_MG_1m	Патч-корд, OM4, SC MM PC Duplex - SC MM PC Duplex, 3мм, 8-shape, Маджента, 1 м
C3.FCL_xx_OM4xxx__SCMD_SCMD_x30E_MG_2m	Патч-корд, OM4, SC MM PC Duplex - SC MM PC Duplex, 3мм, 8-shape, Маджента, 2 м
C3.FCL_xx_OM4xxx__SCMD_SCMD_x30E_MG_3m	Патч-корд, OM4, SC MM PC Duplex - SC MM PC Duplex, 3мм, 8-shape, Маджента, 3 м
C3.FCL_xx_OM4xxx__SCMD_SCMD_x30E_MG_5m	Патч-корд, OM4, SC MM PC Duplex - SC MM PC Duplex, 3мм, 8-shape, Маджента, 5 м
C3.FCL_xx_OM4xxx__SCMD_SCMD_x30E_MG_10m	Патч-корд, OM4, SC MM PC Duplex - SC MM PC Duplex, 3мм, 8-shape, Маджента, 10 м
C3.FCL_xx_OM4xxx__SCMD_SCMD_x30E_MG_15m	Патч-корд, OM4, SC MM PC Duplex - SC MM PC Duplex, 3мм, 8-shape, Маджента, 15 м
C3.FCL_xx_OM4xxx__SCMD_SCMD_x30E_MG_20m	Патч-корд, OM4, SC MM PC Duplex - SC MM PC Duplex, 3мм, 8-shape, Маджента, 20 м

OM5 SC

C3.FCL_xx_OM5xxx__SCMD_SCMD_x30E_LM_1m	Патч-корд, OM5, SC MM PC Duplex - SC MM PC Duplex, 3мм, 8-shape, Лайм, 1 м
C3.FCL_xx_OM5xxx__SCMD_SCMD_x30E_LM_2m	Патч-корд, OM5, SC MM PC Duplex - SC MM PC Duplex, 3мм, 8-shape, Лайм, 2 м
C3.FCL_xx_OM5xxx__SCMD_SCMD_x30E_LM_3m	Патч-корд, OM5, SC MM PC Duplex - SC MM PC Duplex, 3мм, 8-shape, Лайм, 3 м
C3.FCL_xx_OM5xxx__SCMD_SCMD_x30E_LM_5m	Патч-корд, OM5, SC MM PC Duplex - SC MM PC Duplex, 3мм, 8-shape, Лайм, 5 м
C3.FCL_xx_OM5xxx__SCMD_SCMD_x30E_LM_10m	Патч-корд, OM5, SC MM PC Duplex - SC MM PC Duplex, 3мм, 8-shape, Лайм, 10 м
C3.FCL_xx_OM5xxx__SCMD_SCMD_x30E_LM_15m	Патч-корд, OM5, SC MM PC Duplex - SC MM PC Duplex, 3мм, 8-shape, Лайм, 15 м
C3.FCL_xx_OM5xxx__SCMD_SCMD_x30E_LM_20m	Патч-корд, OM5, SC MM PC Duplex - SC MM PC Duplex, 3мм, 8-shape, Лайм, 20 м

C3.SCS.FFF КАБЕЛЬ ОПТИЧЕСКИЙ



ТЕХНИЧЕСКИЕ ХАРАКТЕРИСТИКИ

OS2 ДЛЯ ВЕРТИКАЛЬНОЙ ПРОКЛАДКИ В МИКРОМОДУЛЯХ

C3.SCS.FFF_xx_8-4_OS2xx_IAX_LSZH_Sx_WH_65	Кабель оптический, 8 волокон всего - 4 волокон на модуль, OS2, Внутренний, loose tube буфер 250, LSZH, Силовой элемент - стекловолокно, Белый, Наруж D: 6,5 мм
C3.SCS.FFF_xx_12-4_OS2xx_IAX_LSZH_Sx_WH_65	Кабель оптический, 12 волокон всего - 4 волокон на модуль, OS2, Внутренний, loose tube буфер 250, LSZH, Силовой элемент - стекловолокно, Белый, Наруж D: 6,5 мм
C3.SCS.FFF_xx_16-4_OS2xx_IAX_LSZH_Sx_WH_65	Кабель оптический, 16 волокон всего - 4 волокон на модуль, OS2, Внутренний, loose tube буфер 250, LSZH, Силовой элемент - стекловолокно, Белый, Наруж D: 6,5 мм
C3.SCS.FFF_xx_24-4_OS2xx_IAX_LSZH_Sx_WH_85	Кабель оптический, 24 волокон всего - 4 волокон на модуль, OS2, Внутренний, loose tube буфер 250, LSZH, Силовой элемент - стекловолокно, Белый, Наруж D: 8,5 мм
C3.SCS.FFF_xx_32-4_OS2xx_IAX_LSZH_Sx_WH_85	Кабель оптический, 32 волокон всего - 4 волокон на модуль, OS2, Внутренний, loose tube буфер 250, LSZH, Силовой элемент - стекловолокно, Белый, Наруж D: 8,5 мм
C3.SCS.FFF_xx_40-4_OS2xx_IAX_LSZH_Sx_WH_85	Кабель оптический, 40 волокон всего - 4 волокон на модуль, OS2, Внутренний, loose tube буфер 250, LSZH, Силовой элемент - стекловолокно, Белый, Наруж D: 8,5 мм
C3.SCS.FFF_xx_48-4_OS2xx_IAX_LSZH_Sx_WH_105	Кабель оптический, 48 волокон всего - 4 волокон на модуль, OS2, Внутренний, loose tube буфер 250, LSZH, Силовой элемент - стекловолокно, Белый, Наруж D: 10,5 мм
C3.SCS.FFF_xx_64-4_OS2xx_IAX_LSZH_Sx_WH_105	Кабель оптический, 64 волокон всего - 4 волокон на модуль, OS2, Внутренний, loose tube буфер 250, LSZH, Силовой элемент - стекловолокно, Белый, Наруж D: 10,5 мм
C3.SCS.FFF_xx_72-6_OS2xx_IAX_LSZH_Sx_WH_105	Кабель оптический, 72 волокон всего - 6 волокон на модуль, OS2, Внутренний, loose tube буфер 250, LSZH, Силовой элемент - стекловолокно, Белый, Наруж D: 10,5 мм
C3.SCS.FFF_xx_96-6_OS2xx_IAX_LSZH_Sx_WH_135	Кабель оптический, 96 волокон всего - 6 волокон на модуль, OS2, Внутренний, loose tube буфер 250, LSZH, Силовой элемент - стекловолокно, Белый, Наруж D: 13,5 мм
C3.SCS.FFF_xx_288-12_OS2xx_IAX_LSZH_Sx_WH_145	Кабель оптический, 288 волокон всего - 12 волокон на модуль, OS2, Внутренний, loose tube буфер 250, LSZH, Силовой элемент - стекловолокно, Белый, Наруж D: 14,5 мм

ОМЗ для ВЕРТИКАЛЬНОЙ ПРОКЛАДКИ в МИКРОМОДУЛЯХ

C3.SCS.FFF_xx_8-4_OM3xx_IAX_LSZH_Sx_WH_65	Кабель оптический, 8 волокон всего - 4 волокон на модуль, ОМЗ, Внутренний, loose tube буфер 250, LSZH, Силовой элемент - стекловолокно, Белый, Наруж D: 6,5 мм
C3.SCS.FFF_xx_12-4_OM3xx_IAX_LSZH_Sx_WH_65	Кабель оптический, 12 волокон всего - 4 волокон на модуль, ОМЗ, Внутренний, loose tube буфер 250, LSZH, Силовой элемент - стекловолокно, Белый, Наруж D: 6,5 мм
C3.SCS.FFF_xx_16-4_OM3xx_IAX_LSZH_Sx_WH_65	Кабель оптический, 16 волокон всего - 4 волокон на модуль, ОМЗ, Внутренний, loose tube буфер 250, LSZH, Силовой элемент - стекловолокно, Белый, Наруж D: 6,5 мм
C3.SCS.FFF_xx_24-4_OM3xx_IAX_LSZH_Sx_WH_85	Кабель оптический, 24 волокон всего - 4 волокон на модуль, ОМЗ, Внутренний, loose tube буфер 250, LSZH, Силовой элемент - стекловолокно, Белый, Наруж D: 8,5 мм
C3.SCS.FFF_xx_32-4_OM3xx_IAX_LSZH_Sx_WH_85	Кабель оптический, 32 волокон всего - 4 волокон на модуль, ОМЗ, Внутренний, loose tube буфер 250, LSZH, Силовой элемент - стекловолокно, Белый, Наруж D: 8,5 мм
C3.SCS.FFF_xx_40-4_OM3xx_IAX_LSZH_Sx_WH_85	Кабель оптический, 40 волокон всего - 4 волокон на модуль, ОМЗ, Внутренний, loose tube буфер 250, LSZH, Силовой элемент - стекловолокно, Белый, Наруж D: 8,5 мм
C3.SCS.FFF_xx_48-4_OM3xx_IAX_LSZH_Sx_WH_105	Кабель оптический, 48 волокон всего - 4 волокон на модуль, ОМЗ, Внутренний, loose tube буфер 250, LSZH, Силовой элемент - стекловолокно, Белый, Наруж D: 10,5 мм
C3.SCS.FFF_xx_64-4_OM3xx_IAX_LSZH_Sx_WH_105	Кабель оптический, 64 волокон всего - 4 волокон на модуль, ОМЗ, Внутренний, loose tube буфер 250, LSZH, Силовой элемент - стекловолокно, Белый, Наруж D: 10,5 мм
C3.SCS.FFF_xx_72-6_OM3xx_IAX_LSZH_Sx_WH_105	Кабель оптический, 72 волокон всего - 6 волокон на модуль, ОМЗ, Внутренний, loose tube буфер 250, LSZH, Силовой элемент - стекловолокно, Белый, Наруж D: 10,5 мм
C3.SCS.FFF_xx_96-6_OM3xx_IAX_LSZH_Sx_WH_135	Кабель оптический, 96 волокон всего - 6 волокон на модуль, ОМЗ, Внутренний, loose tube буфер 250, LSZH, Силовой элемент - стекловолокно, Белый, Наруж D: 13,5 мм
C3.SCS.FFF_xx_144-6_OM3xx_IAX_LSZH_Sx_WH_135	Кабель оптический, 144 волокон всего - 6 волокон на модуль, ОМЗ, Внутренний, loose tube буфер 250, LSZH, Силовой элемент - стекловолокно, Белый, Наруж D: 13,5 мм
C3.SCS.FFF_xx_288-12_OM3xx_IAX_LSZH_Sx_WH_145	Кабель оптический, 288 волокон всего - 12 волокон на модуль, ОМЗ, Внутренний, loose tube буфер 250, LSZH, Силовой элемент - стекловолокно, Белый, Наруж D: 14,5 мм

ОМ4 ДЛЯ ВЕРТИКАЛЬНОЙ ПРОКЛАДКИ В МИКРОМОДУЛЯХ

C3.SCS.FFF_xx_8-4_OM4xx_IAx_LSZH_Sx_WH_65	Кабель оптический, 8 волокон всего - 4 волокон на модуль, ОМ4, Внутренний, loose tube буфер 250, LSZH, Силовой элемент - стекловолокно, Белый, Наруж D: 6,5 мм
C3.SCS.FFF_xx_12-4_OM4xx_IAx_LSZH_Sx_WH_65	Кабель оптический, 12 волокон всего - 4 волокон на модуль, ОМ4, Внутренний, loose tube буфер 250, LSZH, Силовой элемент - стекловолокно, Белый, Наруж D: 6,5 мм
C3.SCS.FFF_xx_16-4_OM4xx_IAx_LSZH_Sx_WH_65	Кабель оптический, 16 волокон всего - 4 волокон на модуль, ОМ4, Внутренний, loose tube буфер 250, LSZH, Силовой элемент - стекловолокно, Белый, Наруж D: 6,5 мм
C3.SCS.FFF_xx_24-4_OM4xx_IAx_LSZH_Sx_WH_85	Кабель оптический, 24 волокон всего - 4 волокон на модуль, ОМ4, Внутренний, loose tube буфер 250, LSZH, Силовой элемент - стекловолокно, Белый, Наруж D: 8,5 мм
C3.SCS.FFF_xx_32-4_OM4xx_IAx_LSZH_Sx_WH_85	Кабель оптический, 32 волокон всего - 4 волокон на модуль, ОМ4, Внутренний, loose tube буфер 250, LSZH, Силовой элемент - стекловолокно, Белый, Наруж D: 8,5 мм
C3.SCS.FFF_xx_40-4_OM4xx_IAx_LSZH_Sx_WH_85	Кабель оптический, 40 волокон всего - 4 волокон на модуль, ОМ4, Внутренний, loose tube буфер 250, LSZH, Силовой элемент - стекловолокно, Белый, Наруж D: 8,5 мм
C3.SCS.FFF_xx_48-4_OM4xx_IAx_LSZH_Sx_WH_105	Кабель оптический, 48 волокон всего - 4 волокон на модуль, ОМ4, Внутренний, loose tube буфер 250, LSZH, Силовой элемент - стекловолокно, Белый, Наруж D: 10,5 мм
C3.SCS.FFF_xx_64-4_OM4xx_IAx_LSZH_Sx_WH_105	Кабель оптический, 64 волокон всего - 4 волокон на модуль, ОМ4, Внутренний, loose tube буфер 250, LSZH, Силовой элемент - стекловолокно, Белый, Наруж D: 10,5 мм
C3.SCS.FFF_xx_72-6_OM4xx_IAx_LSZH_Sx_WH_105	Кабель оптический, 72 волокон всего - 6 волокон на модуль, ОМ4, Внутренний, loose tube буфер 250, LSZH, Силовой элемент - стекловолокно, Белый, Наруж D: 10,5 мм
C3.SCS.FFF_xx_96-6_OM4xx_IAx_LSZH_Sx_WH_135	Кабель оптический, 96 волокон всего - 6 волокон на модуль, ОМ4, Внутренний, loose tube буфер 250, LSZH, Силовой элемент - стекловолокно, Белый, Наруж D: 13,5 мм
C3.SCS.FFF_xx_144-6_OM4xx_IAx_LSZH_Sx_WH_135	Кабель оптический, 144 волокон всего - 6 волокон на модуль, ОМ4, Внутренний, loose tube буфер 250, LSZH, Силовой элемент - стекловолокно, Белый, Наруж D: 13,5 мм
C3.SCS.FFF_xx_288-12_OM4xx_IAx_LSZH_Sx_WH_145	Кабель оптический, 288 волокон всего - 12 волокон на модуль, ОМ4, Внутренний, loose tube буфер 250, LSZH, Силовой элемент - стекловолокно, Белый, Наруж D: 14,5 мм

OS2 для вертикальной прокладки в плотном буфере

C3.SCS.FFF_xx_4-4_OS2xx_IBx_LSZH_Sx_WH_65	Кабель оптический, 4 волокон всего - 4 волокон на модуль, OS2, Внутренний, плотный буфер 900, LSZH, Силовой элемент - стекловолокно, Белый, Наруж D: 6,5 мм
C3.SCS.FFF_xx_12-12_OS2xx_IBx_LSZH_Sx_WH_85	Кабель оптический, 12 волокон всего - 12 волокон на модуль, OS2, Внутренний, плотный буфер 900, LSZH, Силовой элемент - стекловолокно, Белый, Наруж D: 8,5 мм
C3.SCS.FFF_xx_24-24_OS2xx_IBx_LSZH_Sx_WH_105	Кабель оптический, 24 волокон всего - 24 волокон на модуль, OS2, Внутренний, плотный буфер 900, LSZH, Силовой элемент - стекловолокно, Белый, Наруж D: 10,5 мм
C3.SCS.FFF_xx_36-36_OS2xx_IBx_LSZH_Sx_WH_145	Кабель оптический, 36 волокон всего - 36 волокон на модуль, OS2, Внутренний, плотный буфер 900, LSZH, Силовой элемент - стекловолокно, Белый, Наруж D: 14,5 мм
C3.SCS.FFF_xx_48-48_OS2xx_IBx_LSZH_Sx_WH_145	Кабель оптический, 48 волокон всего - 48 волокон на модуль, OS2, Внутренний, плотный буфер 900, LSZH, Силовой элемент - стекловолокно, Белый, Наруж D: 14,5 мм

OM3 для вертикальной прокладки в плотном буфере

C3.SCS.FFF_xx_4-4_OM3xx_IBx_LSZH_Sx_WH_65	Кабель оптический, 4 волокон всего - 4 волокон на модуль, OM3, Внутренний, плотный буфер 900, LSZH, Силовой элемент - стекловолокно, Белый, Наруж D: 6,5 мм
C3.SCS.FFF_xx_12-12_OM3xx_IBx_LSZH_Sx_WH_85	Кабель оптический, 12 волокон всего - 12 волокон на модуль, OM3, Внутренний, плотный буфер 900, LSZH, Силовой элемент - стекловолокно, Белый, Наруж D: 8,5 мм
C3.SCS.FFF_xx_24-24_OM3xx_IBx_LSZH_Sx_WH_105	Кабель оптический, 24 волокон всего - 24 волокон на модуль, OM3, Внутренний, плотный буфер 900, LSZH, Силовой элемент - стекловолокно, Белый, Наруж D: 10,5 мм
C3.SCS.FFF_xx_36-36_OM3xx_IBx_LSZH_Sx_WH_145	Кабель оптический, 36 волокон всего - 36 волокон на модуль, OM3, Внутренний, плотный буфер 900, LSZH, Силовой элемент - стекловолокно, Белый, Наруж D: 14,5 мм
C3.SCS.FFF_xx_48-48_OM3xx_IBx_LSZH_Sx_WH_145	Кабель оптический, 48 волокон всего - 48 волокон на модуль, OM3, Внутренний, плотный буфер 900, LSZH, Силовой элемент - стекловолокно, Белый, Наруж D: 14,5 мм

OM4 для вертикальной прокладки в микромодулях

C3.SCS.FFF_xx_4-4_OM4xx_IBx_LSZH_Sx_WH_65	Кабель оптический, 4 волокон всего - 4 волокон на модуль, OM4, Внутренний, плотный буфер 900, LSZH, Силовой элемент - стекловолокно, Белый, Наруж D: 6,5 мм
C3.SCS.FFF_xx_12-12_OM4xx_IBx_LSZH_Sx_WH_85	Кабель оптический, 12 волокон всего - 12 волокон на модуль, OM4, Внутренний, плотный буфер 900, LSZH, Силовой элемент - стекловолокно, Белый, Наруж D: 8,5 мм
C3.SCS.FFF_xx_24-24_OM4xx_IBx_LSZH_Sx_WH_105	Кабель оптический, 24 волокон всего - 24 волокон на модуль, OM4, Внутренний, плотный буфер 900, LSZH, Силовой элемент - стекловолокно, Белый, Наруж D: 10,5 мм
C3.SCS.FFF_xx_36-36_OM4xx_IBx_LSZH_Sx_WH_145	Кабель оптический, 36 волокон всего - 36 волокон на модуль, OM4, Внутренний, плотный буфер 900, LSZH, Силовой элемент - стекловолокно, Белый, Наруж D: 14,5 мм
C3.SCS.FFF_xx_48-48_OM4xx_IBx_LSZH_Sx_WH_145	Кабель оптический, 48 волокон всего - 48 волокон на модуль, OM4, Внутренний, плотный буфер 900, LSZH, Силовой элемент - стекловолокно, Белый, Наруж D: 14,5 мм

OM4 для ГОРИЗОНТАЛЬНОЙ ПРОКЛАДКИ в МИКРОМОДУЛЯХ

C3.SCS.FFF_xx_8-4_OM4xx_IAx_LSZH_xT_WH_55	Кабель оптический, 8 волокон всего - 4 волокон на модуль, OM4, Внутренний, loose tube буфер 250, LSZH, Броня арамид, Белый, Наруж D: 5,5 мм
C3.SCS.FFF_xx_8-2_OM4xx_IAx_LSZH_xT_WH_59	Кабель оптический, 8 волокон всего - 2 волокон на модуль, OM4, Внутренний, loose tube буфер 250, LSZH, Броня арамид, Белый, Наруж D: 5,9 мм
C3.SCS.FFF_xx_12-6_OM4xx_IAx_LSZH_xT_WH_58	Кабель оптический, 12 волокон всего - 6 волокон на модуль, OM4, Внутренний, loose tube буфер 250, LSZH, Броня арамид, Белый, Наруж D: 5,8 мм
C3.SCS.FFF_xx_16-4_OM4xx_IAx_LSZH_xT_WH_62	Кабель оптический, 16 волокон всего - 4 волокон на модуль, OM4, Внутренний, loose tube буфер 250, LSZH, Броня арамид, Белый, Наруж D: 6,2 мм
C3.SCS.FFF_xx_24-4_OM4xx_IAx_LSZH_xT_WH_67	Кабель оптический, 24 волокон всего - 4 волокон на модуль, OM4, Внутренний, loose tube буфер 250, LSZH, Броня арамид, Белый, Наруж D: 6,7 мм
C3.SCS.FFF_xx_36-6_OM4xx_IAx_LSZH_xT_WH_74	Кабель оптический, 36 волокон всего - 6 волокон на модуль, OM4, Внутренний, loose tube буфер 250, LSZH, Броня арамид, Белый, Наруж D: 7,4 мм
C3.SCS.FFF_xx_48-6_OM4xx_IAx_LSZH_xT_WH_80	Кабель оптический, 48 волокон всего - 6 волокон на модуль, OM4, Внутренний, loose tube буфер 250, LSZH, Броня арамид, Белый, Наруж D: 8 мм
C3.SCS.FFF_xx_64-4_OM4xx_IAx_LSZH_xT_WH_88	Кабель оптический, 64 волокон всего - 4 волокон на модуль, OM4, Внутренний, loose tube буфер 250, LSZH, Броня арамид, Белый, Наруж D: 8,8 мм
C3.SCS.FFF_xx_72-6_OM4xx_IAx_LSZH_xT_WH_90	Кабель оптический, 72 волокон всего - 6 волокон на модуль, OM4, Внутренний, loose tube буфер 250, LSZH, Броня арамид, Белый, Наруж D: 9 мм
C3.SCS.FFF_xx_96-6_OM4xx_IAx_LSZH_xT_WH_99	Кабель оптический, 96 волокон всего - 6 волокон на модуль, OM4, Внутренний, loose tube буфер 250, LSZH, Броня арамид, Белый, Наруж D: 9,9 мм
C3.SCS.FFF_xx_144-6_OM4xx_IAx_LSZH_xT_WH_115	Кабель оптический, 144 волокон всего - 6 волокон на модуль, OM4, Внутренний, loose tube буфер 250, LSZH, Броня арамид, Белый, Наруж D: 11,5 мм

OS2 для ГОРИЗОНТАЛЬНОЙ ПРОКЛАДКИ в ПЛОТНОМ БУФЕРЕ

C3.SCS.FFF_xx_2-2_OS2xx_IBx_LSZH_xT_WH_51	Кабель оптический, 2 волокон всего - 2 волокон на модуль, OS2, Внутренний, плотный буфер 900, LSZH, Броня арамид, Белый, Наруж D: 5,1 мм
C3.SCS.FFF_xx_4-4_OS2xx_IBx_LSZH_xT_WH_54	Кабель оптический, 4 волокон всего - 4 волокон на модуль, OS2, Внутренний, плотный буфер 900, LSZH, Броня арамид, Белый, Наруж D: 5,4 мм
C3.SCS.FFF_xx_6-6_OS2xx_IBx_LSZH_xT_WH_57	Кабель оптический, 6 волокон всего - 6 волокон на модуль, OS2, Внутренний, плотный буфер 900, LSZH, Броня арамид, Белый, Наруж D: 5,7 мм
C3.SCS.FFF_xx_8-8_OS2xx_IBx_LSZH_xT_WH_61	Кабель оптический, 8 волокон всего - 8 волокон на модуль, OS2, Внутренний, плотный буфер 900, LSZH, Броня арамид, Белый, Наруж D: 6,1 мм
C3.SCS.FFF_xx_12-12_OS2xx_IBx_LSZH_xT_WH_68	Кабель оптический, 12 волокон всего - 12 волокон на модуль, OS2, Внутренний, плотный буфер 900, LSZH, Броня арамид, Белый, Наруж D: 6,8 мм
C3.SCS.FFF_xx_16-16_OS2xx_IBx_LSZH_xT_WH_74	Кабель оптический, 16 волокон всего - 16 волокон на модуль, OS2, Внутренний, плотный буфер 900, LSZH, Броня арамид, Белый, Наруж D: 7,4 мм
C3.SCS.FFF_xx_24-24_OS2xx_IBx_LSZH_xT_WH_83	Кабель оптический, 24 волокон всего - 24 волокон на модуль, OS2, Внутренний, плотный буфер 900, LSZH, Броня арамид, Белый, Наруж D: 8,3 мм
C3.SCS.FFF_xx_32-32_OS2xx_IBx_LSZH_xT_WH_103	Кабель оптический, 32 волокон всего - 32 волокон на модуль, OS2, Внутренний, плотный буфер 900, LSZH, Броня арамид, Белый, Наруж D: 10,3 мм

C3.FDD | C3.FPD ОПТИЧЕСКИЕ МОДУЛЬНЫЕ ПОЛКИ И КАССЕТЫ К НИМ

ОСНОВНОЕ ПРЕДНАЗНАЧЕНИЕ

Модульные коммутационные панели разработаны для обеспечения гибкого и эффективного решения для управления и организации сетевых подключений, а применение различных серий позволяет удовлетворить любые требования заказчика.

Широкий выбор кассет для модульных коммутационных панелей, обеспечивающих подключение в том числе таких самых востребованных разъемов как LC, SC и MTP, позволяет организовывать максимально гибкие системы коммутации высочайшей плотности.

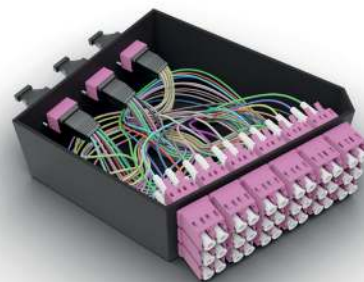
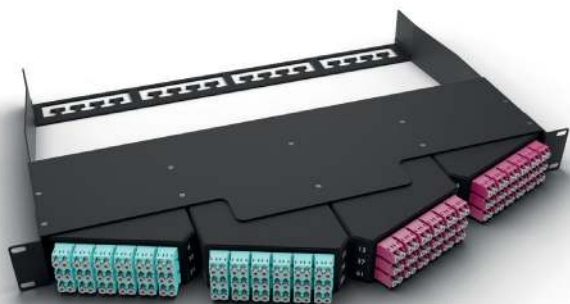

ТЕХНИЧЕСКИЕ ХАРАКТЕРИСТИКИ

FORCE

C3.FPD_xx_HD4_Ax_x_1U	Патч панель модульная, на 4 кассеты, угловая, 1U
C3.FDDT_xx_HD4_Ax_OM3xx_36_B_3MTMF_18LCMDx	Оптическая кассета, HD4_Ax OM3, 36 волокон, Полярность В, 3* MPO MM PC female - 18* LC MM PC Duplex
C3.FDDT_xx_HD4_Ax_OM4xx_36_B_3MTMF_18LCMDx	Оптическая кассета, HD4_Ax OM4, 36 волокон, Полярность В, 3* MPO MM PC female - 18* LC MM PC Duplex
C3.FDDT_xx_HD4_Ax_OM5xx_36_B_3MTMF_18LCMDx	Оптическая кассета, HD4_Ax OM5, 36 волокон, Полярность В, 3* MPO MM PC female - 18* LC MM PC Duplex
C3.FDDT_xx_HD4_Ax_OS2xx_36_B_3MTAF_18LCUDx	Оптическая кассета, HD4_Ax OS2, 36 волокон, Полярность В, 3* MPO SM APC female - 18* LC SM UPC Duplex

SCOPE

C3.FPD_xx_HD12_xS_x_1U	Патч панель модульная, на 12 кассет, Выдвижные шасси, 1U
C3.FDDT_xx_HD12_xS_OM3xx_12_B_MTMF_6LCMDx	Оптическая кассета, HD12_xS OM3, 12 волокон, Полярность В, MPO MM PC female - 6* LC MM PC Duplex
C3.FDDT_xx_HD12_xS_OM4xx_12_B_MTMF_6LCMDx	Оптическая кассета, HD12_xS OM4, 12 волокон, Полярность В, MPO MM PC female - 6* LC MM PC Duplex
C3.FDDT_xx_HD12_xS_OM5xx_12_B_MTMF_6LCMDx	Оптическая кассета, HD12_xS OM5, 12 волокон, Полярность В, MPO MM PC female - 6* LC MM PC Duplex
C3.FDDT_xx_HD12_xS_OS2xx_12_B_MTAF_6LCUDx	Оптическая кассета, HD12_xS OS2, 12 волокон, Полярность В, MPO SM APC female - 6* LC SM UPC Duplex

BEND

C3.FPD_xx_HD6_xS_x_1U	Патч панель модульная, на 6 кассет, Выдвижные шасси, 1U
C3.FDDT_xx_HD6_xS_OM3xx_24_B_2MTMF_12LCMDx	Оптическая кассета, HD6_xS OM3, 24 волокна, Полярность В, 2* MPO MM PC female - 12* LC MM PC Duplex
C3.FDDT_xx_HD6_xS_OM4xx_24_B_2MTMF_12LCMDx	Оптическая кассета, HD6_xS OM4, 24 волокна, Полярность В, 2* MPO MM PC female - 12* LC MM PC Duplex
C3.FDDT_xx_HD6_xS_OM5xx_24_B_2MTMF_12LCMDx	Оптическая кассета, HD6_xS OM5, 24 волокна, Полярность В, 2* MPO MM PC female - 12* LC MM PC Duplex
C3.FDDT_xx_HD6_xS_OS2xx_24_B_2MTAF_12LCUDx	Оптическая кассета, HD6_xS OS2, 24 волокна, Полярность В, 2* MPO SM APC female - 12* LC SM UPC Duplex

BLADE

C3.FPD_xx_HD6_xS_x_1U	Патч панель модульная, на 6 кассет, Выдвижные шасси, 1U
C3.FDDT_xx_HD8_xx_OM4xx_12_B_MTMF_6LCMDx	Оптическая кассета, HD8_xx OM4, 12 волокон, Полярность В, MPO MM PC female - 6* LC MM PC Duplex
C3.FDDT_xx_HD8_xx_OM4xx_24_B_2MTMF_12LCMDx	Оптическая кассета, HD8_xx OM4, 24 волокна, Полярность В, 2* MPO MM PC female - 12* LC MM PC Duplex

ПАТЧ-ПАНЕЛЬ НА 4 КАССЕТЫ

C3.FPD_xx_HD4_xx_x_1U	Патч панель модульная, на 4 кассеты, 1U
C3.FDDT_xx_HD4_Ax_OM3xx_36_B_3MTMF_18LCMDx	Оптическая кассета, HD4_Ax OM3, 36 волокон, Полярность В, 3* MPO MM PC female - 18* LC MM PC Duplex
C3.FDDT_xx_HD4_Ax_OM4xx_36_B_3MTMF_18LCMDx	Оптическая кассета, HD4_Ax OM4, 36 волокон, Полярность В, 3* MPO MM PC female - 18* LC MM PC Duplex
C3.FDDT_xx_HD4_Ax_OM5xx_36_B_3MTMF_18LCMDx	Оптическая кассета, HD4_Ax OM5, 36 волокон, Полярность В, 3* MPO MM PC female - 18* LC MM PC Duplex
C3.FDDT_xx_HD4_Ax_OS2xx_36_B_3MTAF_18LCUDx	Оптическая кассета, HD4_Ax OS2, 36 волокон, Полярность В, 3* MPO SM APC female - 18* LC SM UPC Duplex
C3.FDDT_xx_HD4_xx_OM3xx_24_B_2MTMF_6LCMQx	Оптическая кассета, HD4_xx OM3, 24 волокна, Полярность В, 2* MPO MM PC female - 6* LC MM PC Quatro
C3.FDDT_xx_HD4_xx_OM4xx_24_B_2MTMF_6LCMQx	Оптическая кассета, HD4_xx OM4, 24 волокна, Полярность В, 2* MPO MM PC female - 6* LC MM PC Quatro
C3.FDDT_xx_HD4_xx_OM5xx_24_B_2MTMF_6LCMQx	Оптическая кассета, HD4_xx OM5, 24 волокна, Полярность В, 2* MPO MM PC female - 6* LC MM PC Quatro
C3.FDDT_xx_HD4_xx_OS2xx_24_B_2MTAF_6LCUQx	Оптическая кассета, HD4_xx OS2, 24 волокна, Полярность В, 2* MPO SM APC female - 6* LC SM UPC Quatro
C3.FDDT_xx_HD4_xx_OM3xx_12_B_MTMF_6LCMDx	Оптическая кассета, HD4_xx OM3, 12 волокон, Полярность В, MPO MM PC female - 6* LC MM PC Duplex
C3.FDDT_xx_HD4_xx_OM3xx_12_B_MTMF_6LCMDx	Оптическая кассета, HD4_xx OM3, 12 волокон, Полярность В, MPO MM PC female - 6* LC MM PC Duplex
C3.FDDT_xx_HD4_xx_OM5xx_12_B_MTMF_6LCMDx	Оптическая кассета, HD4_xx OM5, 12 волокон, Полярность В, MPO MM PC female - 6* LC MM PC Duplex
C3.FDDT_xx_HD4_xx_OS2xx_12_B_MTAF_6LCUDx	Оптическая кассета, HD4_xx OS2, 12 волокон, Полярность В, MPO SM APC female - 6* LC SM UPC Duplex

ПАТЧ-ПАНЕЛЬ НА 5 КАССЕТ

C3.FPD_xx_HD5_xx_x_1U	Патч панель модульная, на 5 кассеты, 1U
C3.FDDT_xx_HD5_xx_OM3xx_24_B_2MTMF_12LCMDx	Оптическая кассета, HD5_xx OM3, 24 волокна, Полярность В, 2* MPO MM PC female - 12* LC MM PC Duplex
C3.FDDT_xx_HD5_xx_OM4xx_24_B_2MTMF_12LCMDx	Оптическая кассета, HD5_xx OM4, 24 волокна, Полярность В, 2* MPO MM PC female - 12* LC MM PC Duplex
C3.FDDT_xx_HD5_xx_OM5xx_24_B_2MTMF_12LCMDx	Оптическая кассета, HD5_xx OM5, 24 волокна, Полярность В, 2* MPO MM PC female - 12* LC MM PC Duplex
C3.FDDT_xx_HD5_xx_OS2xx_24_B_2MTAF_12LCUDx	Оптическая кассета, HD5_xx OS2, 24 волокна, Полярность В, 2* MPO SM APC female - 12* LC SM UPC Duplex
C3.FDDT_xx_HD5_xx_OM3xx_12_B_MTMF_6LCMDx	Оптическая кассета, HD5_xx OM3, 12 волокон, Полярность В, MPO MM PC female - 6* LC MM PC Duplex
C3.FDDT_xx_HD5_xx_OM4xx_12_B_MTMF_6LCMDx	Оптическая кассета, HD5_xx OM4, 12 волокон, Полярность В, MPO MM PC female - 6* LC MM PC Duplex
C3.FDDT_xx_HD5_xx_OM5xx_12_B_MTMF_6LCMDx	Оптическая кассета, HD5_xx OM5, 12 волокон, Полярность В, MPO MM PC female - 6* LC MM PC Duplex
C3.FDDT_xx_HD5_xx_OS2xx_12_B_MTAF_6LCUDx	Оптическая кассета, HD5_xx OS2, 12 волокон, Полярность В, MPO SM APC female - 6* LC SM UPC Duplex

C3.SCS.FDF ОПТИЧЕСКИЕ ПАТЧ-ПАНЕЛИ ПРЕДСОБРАННЫЕ

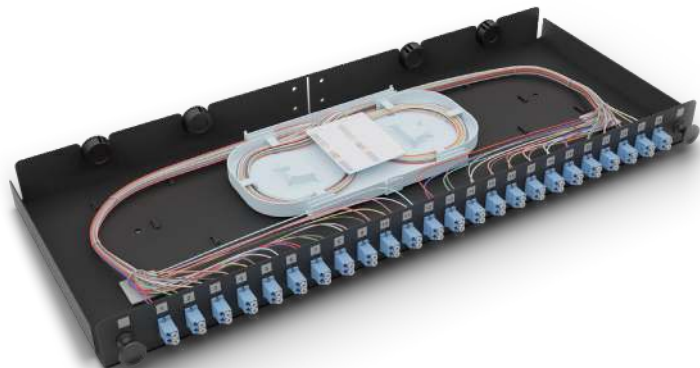

ТЕХНИЧЕСКИЕ ХАРАКТЕРИСТИКИ

C3.FPFS_xx_xF_OS2xx_48_24LCUDx_x_1U	Оптическая панель под сварку, Фиксированный фасад, OS2, 48 волокон, 24* LC SM UPC Duplex, 1U
C3.FPFS_xx_xF_OS2xx_48_24LCADx_x_1U	Оптическая панель под сварку, Фиксированный фасад, OS2, 48 волокон, 24* LC SM APC Duplex, 1U
C3.FPFS_xx_xF_OM3xx_48_24LCMDx_x_1U	Оптическая панель под сварку, Фиксированный фасад, OM3, 48 волокон, 24* LC MM PC Duplex, 1U
C3.FPFS_xx_xF_OM4xx_48_24LCMDx_x_1U	Оптическая панель под сварку, Фиксированный фасад, OM4, 48 волокон, 24* LC MM PC Duplex, 1U
C3.FPFS_xx_xF_OS2xx_96_24LCUQx_x_1U	Оптическая панель под сварку, Фиксированный фасад, OS2, 96 волокон, 24* LC SM UPC Quatro, 1U
C3.FPFS_xx_xF_OS2xx_96_24LCAQx_x_1U	Оптическая панель под сварку, Фиксированный фасад, OS2, 96 волокон, 24* LC SM APC Quatro, 1U
C3.FPFS_xx_xF_OM3xx_96_24LCMQx_x_1U	Оптическая панель под сварку, Фиксированный фасад, OM3, 96 волокон, 24* LC MM PC Quatro, 1U
C3.FPFS_xx_xF_OM4xx_96_24LCMQx_x_1U	Оптическая панель под сварку, Фиксированный фасад, OM4, 96 волокон, 24* LC MM PC Quatro, 1U
C3.FPFS_xx_xF_OS2xx_24_24SCUSx_x_1U	Оптическая панель под сварку, Фиксированный фасад, OS2, 24 волокна, 24* SC SM UPC Simplex, 1U
C3.FPFS_xx_xF_OS2xx_24_24SCASx_x_1U	Оптическая панель под сварку, Фиксированный фасад, OS2, 24 волокна, 24* SC SM APC Simplex, 1U
C3.FPFS_xx_xF_OM3xx_24_24SCMSx_x_1U	Оптическая панель под сварку, Фиксированный фасад, OM3, 24 волокна, 24* SC MM PC Simplex, 1U
C3.FPFS_xx_xF_OM4xx_24_24SCMSx_x_1U	Оптическая панель под сварку, Фиксированный фасад, OM4, 24 волокна, 24* SC MM PC Simplex, 1U
C3.FPFS_xx_xF_OS2xx_48_24SCUDx_x_1U	Оптическая панель под сварку, Фиксированный фасад, OS2, 48 волокон, 24* SC SM UPC Duplex, 1U
C3.FPFS_xx_xF_OS2xx_48_24SCADx_x_1U	Оптическая панель под сварку, Фиксированный фасад, OS2, 48 волокон, 24* SC SM APC Duplex, 1U
C3.FPFS_xx_xF_OM3xx_48_24SCMDx_x_1U	Оптическая панель под сварку, Фиксированный фасад, OM3, 48 волокон, 24* SC MM PC Duplex, 1U
C3.FPFS_xx_xF_OM4xx_48_24SCMDx_x_1U	Оптическая панель под сварку, Фиксированный фасад, OM4, 48 волокон, 24* SC MM PC Duplex, 1U

C3.SCS.HD ШКАФЫ КРОССОВЫЕ ОПТИЧЕСКИЕ

**ОСНОВНОЕ ПРЕДНАЗНАЧЕНИЕ**

Кроссовый шкаф C3 Solutions предназначен для размещения 19" пассивного оборудования Структурированной Кабельной Системы (патч-панели и оптические полки) и обеспечения удобной коммутации портов СКС. Продуманная конструкция позволяет сократить занимаемую площадь и увеличить плотность размещения коммутируемых портов.

- Шкаф имеет сборную конструкцию со съемными боковыми и задними панелями.
- Передние двери двойные распашные, каждая створка может открываться в обе стороны
- Шкаф не имеет задней зоны обслуживания и может быть установлен вплотную к стене
- Несколько шкафов могут быть сцеплены боковыми гранями с образованием единого

бесшовного кроссового поля.

- Кабельные вводы расположены в верхней и нижней части шкафа.
- Большая ширина шкафа позволяет использовать увеличенное боковое пространство для удобной кабельной организации. Задняя часть боковой зоны обеспечивает размещение и крепление горизонтальных и магистральных кабелей, а передняя часть служит для удобного администрирования патч-кордов. Подобная конструкция позволяет сократить использование горизонтальных органайзеров, особенно в случае использования угловых патч-панелей и оптических полок с боковым выходом патч-кордов
- Конструкция шкафа предусматривает установку вертикальных кабельных органайзеров пальцевого типа и барабанов для намотки излишков патч-кордов.

C3.HD4201 Шкаф кроссовый C3 42U 1000*600, черный

C3.HD4801 Шкаф C3 кроссовый 48U 1000*600, черный

C3.SCS.CPC ПАТЧ-КОРДЫ МЕДНЫЕ



ТЕХНИЧЕСКИЕ ХАРАКТЕРИСТИКИ

НЕЭКРАНИРОВАННЫЕ

КАТЕГОРИЯ 5E

C3.SCS.CPC_xx_RJ45_5e_U/UTP_24_LSZH_GY_0,15m	Медный патч корд, RJ45, Кат 5е, U/UTP, 24 awg, LSZH, Серый, 0,15 м
C3.SCS.CPC_xx_RJ45_5e_U/UTP_24_LSZH_GY_0,3m	Медный патч корд, RJ45, Кат 5е, U/UTP, 24 awg, LSZH, Серый, 0,3 м
C3.SCS.CPC_xx_RJ45_5e_U/UTP_24_LSZH_GY_0,5m	Медный патч корд, RJ45, Кат 5е, U/UTP, 24 awg, LSZH, Серый, 0,5 м
C3.SCS.CPC_xx_RJ45_5e_U/UTP_24_LSZH_GY_1m	Медный патч корд, RJ45, Кат 5е, U/UTP, 24 awg, LSZH, Серый, 1 м
C3.SCS.CPC_xx_RJ45_5e_U/UTP_24_LSZH_GY_2m	Медный патч корд, RJ45, Кат 5е, U/UTP, 24 awg, LSZH, Серый, 2 м
C3.SCS.CPC_xx_RJ45_5e_U/UTP_24_LSZH_GY_3m	Медный патч корд, RJ45, Кат 5е, U/UTP, 24 awg, LSZH, Серый, 3 м
C3.SCS.CPC_xx_RJ45_5e_U/UTP_24_LSZH_GY_5m	Медный патч корд, RJ45, Кат 5е, U/UTP, 24 awg, LSZH, Серый, 5 м

КАТЕГОРИЯ 6

C3.SCS.CPC_xx_RJ45_6_U/UTP_23_LSZH_GY_0,15m	Медный патч корд, RJ45, Кат 6, U/UTP, 23 awg, LSZH, Серый, 0,15 м
C3.SCS.CPC_xx_RJ45_6_U/UTP_23_LSZH_GY_0,3m	Медный патч корд, RJ45, Кат 6, U/UTP, 23 awg, LSZH, Серый, 0,3 м
C3.SCS.CPC_xx_RJ45_6_U/UTP_23_LSZH_GY_0,5m	Медный патч корд, RJ45, Кат 6, U/UTP, 23 awg, LSZH, Серый, 0,5 м
C3.SCS.CPC_xx_RJ45_6_U/UTP_23_LSZH_GY_1m	Медный патч корд, RJ45, Кат 6, U/UTP, 23 awg, LSZH, Серый, 1 м
C3.SCS.CPC_xx_RJ45_6_U/UTP_23_LSZH_GY_2m	Медный патч корд, RJ45, Кат 6, U/UTP, 23 awg, LSZH, Серый, 2 м
C3.SCS.CPC_xx_RJ45_6_U/UTP_23_LSZH_GY_3m	МЕДНЫЙ ПАТЧ КОРД, RJ45, КАТ 6, U/UTP, 23 AWG, LSZH, СЕРЫЙ, 3 М
C3.SCS.CPC_xx_RJ45_6_U/UTP_23_LSZH_GY_5m	Медный патч корд, RJ45, Кат 6, U/UTP, 23 awg, LSZH, Серый, 5 м

КАТЕГОРИЯ 6A

C3.SCS.CPC_xx_RJ45_6a_U/UTP_23_LSZH_GY_0,15m	Медный патч корд, RJ45, Кат 6а, U/UTP, 23 awg, LSZH, Серый, 0,15 м
C3.SCS.CPC_xx_RJ45_6a_U/UTP_23_LSZH_GY_0,3m	Медный патч корд, RJ45, Кат 6а, U/UTP, 23 awg, LSZH, Серый, 0,3 м
C3.SCS.CPC_xx_RJ45_6a_U/UTP_23_LSZH_GY_0,5m	Медный патч корд, RJ45, Кат 6а, U/UTP, 23 awg, LSZH, Серый, 0,5 м
C3.SCS.CPC_xx_RJ45_6a_U/UTP_23_LSZH_GY_1m	Медный патч корд, RJ45, Кат 6а, U/UTP, 23 awg, LSZH, Серый, 1 м
C3.SCS.CPC_xx_RJ45_6a_U/UTP_23_LSZH_GY_2m	Медный патч корд, RJ45, Кат 6а, U/UTP, 23 awg, LSZH, Серый, 2 м
C3.SCS.CPC_xx_RJ45_6a_U/UTP_23_LSZH_GY_3m	Медный патч корд, RJ45, Кат 6а, U/UTP, 23 awg, LSZH, Серый, 3 м
C3.SCS.CPC_xx_RJ45_6a_U/UTP_23_LSZH_GY_5m	Медный патч корд, RJ45, Кат 6а, U/UTP, 23 awg, LSZH, Серый, 5 м

ТЕХНИЧЕСКИЕ ХАРАКТЕРИСТИКИ

ЭКРАНИРОВАННЫЕ

КАТЕГОРИЯ 5E

C3.SCS.CPC_xx_RJ45_5e_F/UTP_24_LSZH_GY_0,15m	Медный патч корд, RJ45, Кат 5е, F/UTP, 24 awg, LSZH, Серый, 0,15 м
C3.SCS.CPC_xx_RJ45_5e_F/UTP_24_LSZH_GY_0,3m	Медный патч корд, RJ45, Кат 5е, F/UTP, 24 awg, LSZH, Серый, 0,3 м
C3.SCS.CPC_xx_RJ45_5e_F/UTP_24_LSZH_GY_0,5m	Медный патч корд, RJ45, Кат 5е, F/UTP, 24 awg, LSZH, Серый, 0,5 м
C3.SCS.CPC_xx_RJ45_5e_F/UTP_24_LSZH_GY_1m	Медный патч корд, RJ45, Кат 5е, F/UTP, 24 awg, LSZH, Серый, 1 м
C3.SCS.CPC_xx_RJ45_5e_F/UTP_24_LSZH_GY_2m	Медный патч корд, RJ45, Кат 5е, F/UTP, 24 awg, LSZH, Серый, 2 м
C3.SCS.CPC_xx_RJ45_5e_F/UTP_24_LSZH_GY_3m	Медный патч корд, RJ45, Кат 5е, F/UTP, 24 awg, LSZH, Серый, 3 м
C3.SCS.CPC_xx_RJ45_5e_F/UTP_24_LSZH_GY_5m	Медный патч корд, RJ45, Кат 5е, F/UTP, 24 awg, LSZH, Серый, 5 м

КАТЕГОРИЯ 6

C3.SCS.CPC_xx_RJ45_6_F/UTP_23_LSZH_GY_0,15m	Медный патч корд, RJ45, Кат 6, F/UTP, 23 awg, LSZH, Серый, 0,15 м
C3.SCS.CPC_xx_RJ45_6_F/UTP_23_LSZH_GY_0,3m	Медный патч корд, RJ45, Кат 6, F/UTP, 23 awg, LSZH, Серый, 0,3 м
C3.SCS.CPC_xx_RJ45_6_F/UTP_23_LSZH_GY_0,5m	Медный патч корд, RJ45, Кат 6, F/UTP, 23 awg, LSZH, Серый, 0,5 м
C3.SCS.CPC_xx_RJ45_6_F/UTP_23_LSZH_GY_1m	Медный патч корд, RJ45, Кат 6, F/UTP, 23 awg, LSZH, Серый, 1 м
C3.SCS.CPC_xx_RJ45_6_F/UTP_23_LSZH_GY_2m	Медный патч корд, RJ45, Кат 6, F/UTP, 23 awg, LSZH, Серый, 2 м
C3.SCS.CPC_xx_RJ45_6_F/UTP_23_LSZH_GY_3m	МЕДНЫЙ ПАТЧ КОРД, RJ45, КАТ 6, F/UTP, 23 AWG, LSZH, СЕРЫЙ, 3 М
C3.SCS.CPC_xx_RJ45_6_F/UTP_23_LSZH_GY_5m	Медный патч корд, RJ45, Кат 6, F/UTP, 23 awg, LSZH, Серый, 5 м

КАТЕГОРИЯ 6A

C3.SCS.CPC_xx_RJ45_6a_F/UTP_23_LSZH_GY_0,15m	Медный патч корд, RJ45, Кат 6а, F/UTP, 23 awg, LSZH, Серый, 0,15 м
C3.SCS.CPC_xx_RJ45_6a_F/UTP_23_LSZH_GY_0,3m	Медный патч корд, RJ45, Кат 6а, F/UTP, 23 awg, LSZH, Серый, 0,3 м
C3.SCS.CPC_xx_RJ45_6a_F/UTP_23_LSZH_GY_0,5m	Медный патч корд, RJ45, Кат 6а, F/UTP, 23 awg, LSZH, Серый, 0,5 м
C3.SCS.CPC_xx_RJ45_6a_F/UTP_23_LSZH_GY_1m	Медный патч корд, RJ45, Кат 6а, F/UTP, 23 awg, LSZH, Серый, 1 м
C3.SCS.CPC_xx_RJ45_6a_F/UTP_23_LSZH_GY_2m	Медный патч корд, RJ45, Кат 6а, F/UTP, 23 awg, LSZH, Серый, 2 м
C3.SCS.CPC_xx_RJ45_6a_F/UTP_23_LSZH_GY_3m	Медный патч корд, RJ45, Кат 6а, F/UTP, 23 awg, LSZH, Серый, 3 м
C3.SCS.CPC_xx_RJ45_6a_F/UTP_23_LSZH_GY_5m	Медный патч корд, RJ45, Кат 6а, F/UTP, 23 awg, LSZH, Серый, 5 м

C3.SCS.CCC КАБЕЛЬ МЕДНЫЙ

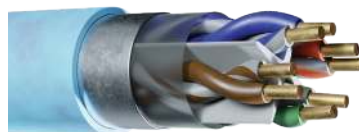

ТЕХНИЧЕСКИЕ ХАРАКТЕРИСТИКИ

КАТЕГОРИЯ 5Е БЕЗ ЭКРАНА

C3.SCS.CCC305_xx_4PI_5e_U/UTP_24S_LSZH_GY	Медный кабель , 305м, 4 витых пары, Внутренний, Кат 5е, U/UTP, 24 awg, одножильный, LSZH, Серый
C3.SCS.CCC100_xx_4PI_5e_U/UTP_24P_LSZH_WH	Медный кабель , 100м, 4 витых пары, Внутренний, Кат 5е, U/UTP, 24 awg, многопроволочный, LSZH, Белый
C3.SCS.CCC500_xx_4PO_5e_U/UTP_24S_LSZH_BK	Медный кабель , 500м, 4 витых пары, Внешний, Кат 5е, U/UTP, 24 awg, одножильный, LSZH, Черный

КАТЕГОРИЯ 5Е С ЭКРАНОМ

C3.SCS.CCC305_xx_4PI_5e_F/UTP_24S_LSZH_GY	Медный кабель , 305м, 4 витых пары, Внутренний, Кат 5е, F/UTP, 24 awg, одножильный, LSZH, Серый
C3.SCS.CCC100_xx_4PI_5e_F/UTP_26P_LSZH_GY	Медный кабель , 100м, 4 витых пары, Внутренний, Кат 5е, F/UTP, 26 awg, многопроволочный, LSZH, Серый
C3.SCS.CCC500_xx_4PO_5e_F/UTP_24S_LSZH_BK	Медный кабель , 500м, 4 витых пары, Внешний, Кат 5е, F/UTP, 24 awg, одножильный, LSZH, Черный

КАТЕГОРИЯ 6 БЕЗ ЭКРАНА

C3.SCS.CCC305_xx_4PI_6_U/UTP_23S_LSZH_GY	Медный кабель , 305м, 4 витых пары, Внутренний, Кат 6, U/UTP, 23 awg, одножильный, LSZH, Серый
--	--

КАТЕГОРИЯ 6 С ЭКРАНОМ

C3.SCS.CCC500_xx_4PI_6_U/FTP_23S_LSZH_GY	Медный кабель , 500м, 4 витых пары, Внутренний, Кат 6, U/FTP, 23 awg, одножильный, LSZH, Серый
--	--

КАТЕГОРИЯ 6А БЕЗ ЭКРАНА

C3.SCS.CCC500_xx_4PI_6a_U/UTP_23S_LSZH_GY	Медный кабель , 500м, 4 витых пары, Внутренний, Кат 6а, U/UTP, 23 awg, одножильный, LSZH, Серый
C3.SCS.CCC500_xx_4PI_6a_U/UTPeXTR_24S_LSZH_GY	Медный кабель , 500м, 4 витых пары, Внутренний, Кат 6а, U/UTP Extra , 24 awg, одножильный, LSZH, Серый

КАТЕГОРИЯ 6А С ЭКРАНОМ

C3.SCS.CCC500_xx_4PI_6a_S/FTP_23S_LSZH_GY	Медный кабель , 500м, 4 витых пары, Внутренний, Кат 6а, S/FTP, 23 awg, одножильный, LSZH, Серый
C3.SCS.CCC500_xx_4PI_6a_U/FTP_23S_LSZH_GY	Медный кабель , 500м, 4 витых пары, Внутренний, Кат 6а, U/FTP, 23 awg, одножильный, LSZH, Серый

C3.SCS.CPM ПАТЧ-КОРДЫ МЕДНЫЕ

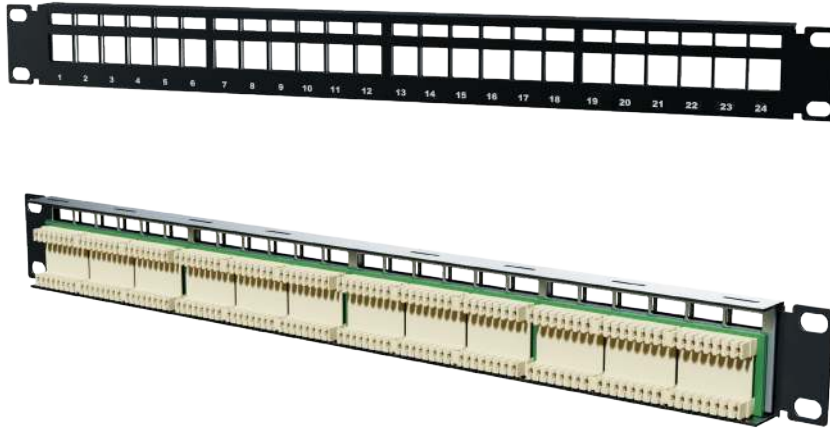

ТЕХНИЧЕСКИЕ ХАРАКТЕРИСТИКИ

ПАТЧ-ПАНЕЛИ МЕДНЫЕ ПРЕДСОБРАННЫЕ

C3.SCS.CPM_xx_PU_5e_24RJ45_1U	Медная патч панель, Заполненная, Неэкранированная, Кат 5е, 24* RJ45, 1U
C3.SCS.CPM_xx_PU_5e_48RJ45_1U	Медная патч панель, Заполненная, Неэкранированная, Кат 5е, 48* RJ45, 1U
C3.SCS.CPM_xx_PS_5e_24RJ45_1U	Медная патч панель, Заполненная, Экранированная, Кат 5е, 24* RJ45, 1U
C3.SCS.CPM_xx_PU_6_24RJ45_1U	Медная патч панель, Заполненная, Неэкранированная, Кат 6, 24* RJ45, 1U
C3.SCS.CPM_xx_PU_6_48RJ45_1U	Медная патч панель, Заполненная, Неэкранированная, Кат 6, 48* RJ45, 1U
C3.SCS.CPM_xx_PS_6_24RJ45_1U	Медная патч панель, Заполненная, Экранированная, Кат 6, 24* RJ45, 1U
C3.SCS.CPM_xx_PU_6a_24RJ45_1U	Медная патч панель, Заполненная, Неэкранированная, Кат 6а, 24* RJ45, 1U
C3.SCS.CPM_xx_PS_6a_24RJ45_1U	Медная патч панель, Заполненная, Экранированная, Кат 6а, 24* RJ45, 1U

ПАТЧ-ПАНЕЛИ МЕДНЫЕ МОДУЛЬНЫЕ

C3.SCS.CPM_xx_Mx_x_24RJ45_1U	Медная патч панель, Модульная, 24* RJ45, 1U
C3.SCS.CPM_xx_Mx_x_48RJ45_1U	Медная патч панель, Модульная, 48* RJ45, 1U

C3.SCS.CMK МОДУЛИ KEYSTONE

ТЕХНИЧЕСКИЕ ХАРАКТЕРИСТИКИ

C3.SCS.CMK_xx_8P8C_5e_U_180_WH	Keystone Jack, 8P8C, Кат 5е, Неэкранированный, 180 градусов, Белый
C3.SCS.CMK_xx_8P8C_5e_UET_90_WH	Keystone Jack, 8P8C, Кат 5е, Неэкранированный, Специальный инструмент, 90 градусов, Белый
C3.SCS.CMK_xx_8P8C_5e_SHTLS_180_WH	Keystone Jack, 8P8C, Кат 5е, Экранированный, Без-инструментальный, 180 градусов, Белый
C3.SCS.CMK_xx_8P8C_5e_SHET_90_WH	Keystone Jack, 8P8C, Кат 5е, Экранированный, Специальный инструмент, 90 градусов, Белый
C3.SCS.CMK_xx_8P8C_6_U_180_WH	Keystone Jack, 8P8C, Кат 6, Неэкранированный, 180 градусов, Белый
C3.SCS.CMK_xx_8P8C_6_UET_90_WH	Keystone Jack, 8P8C, Кат 6, Неэкранированный, Специальный инструмент, 90 градусов, Белый
C3.SCS.CMK_xx_8P8C_6_SHTLS_180_WH	Keystone Jack, 8P8C, Кат 6, Экранированный, Без-инструментальный, 180 градусов, Белый
C3.SCS.CMK_xx_8P8C_6_SHET_90_WH	Keystone Jack, 8P8C, Кат 6, Экранированный, Специальный инструмент, 90 градусов, Белый
C3.SCS.CMK_xx_8P8C_6a_UET_90_WH	Keystone Jack, 8P8C, Кат 6а, Неэкранированный, Специальный инструмент, 90 градусов, Белый
C3.SCS.CMK_xx_8P8C_6a_U_180_WH	Keystone Jack, 8P8C, Кат 6а, Неэкранированный, 180 градусов, Белый
C3.SCS.CMK_xx_8P8C_6a_SHET_90_WH	Keystone Jack, 8P8C, Кат 6а, Экранированный, Специальный инструмент, 90 градусов, Белый
C3.SCS.CMK_xx_8P8C_6a_SHTLS_180_WH	Keystone Jack, 8P8C, Кат 6а, Экранированный, Без-инструментальный, 180 градусов, Белый

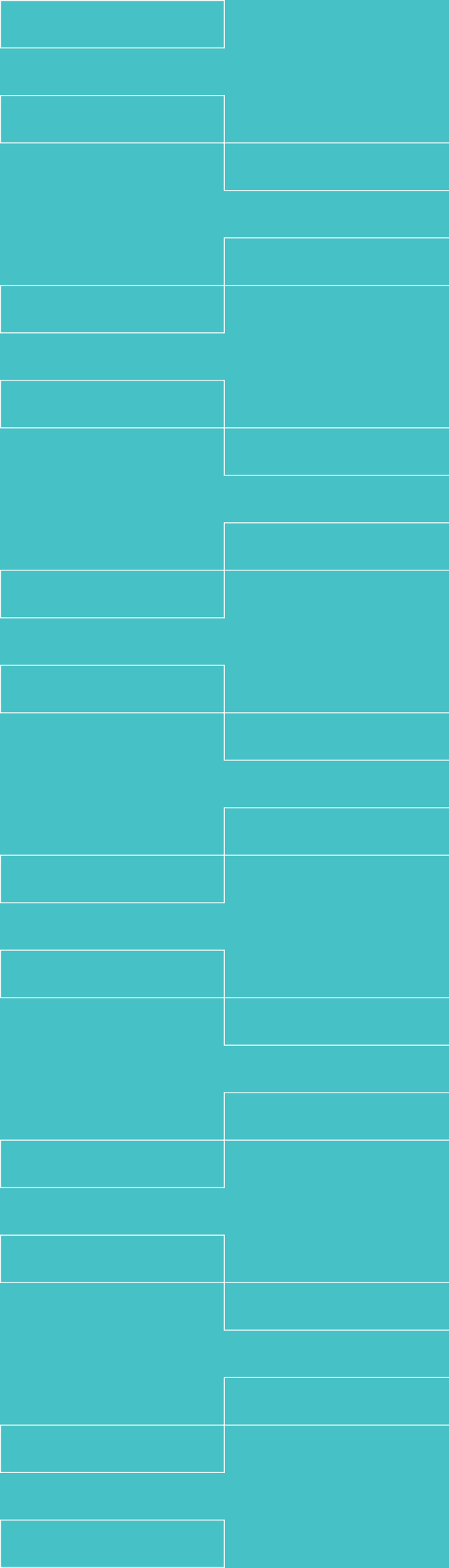

СИСТЕМА
МОНИТОРИНГА
ПАРАМЕТРОВ
ЦОД

СИСТЕМА МОНИТОРИНГА SPX+

Система мониторинга SPX+ - оптимальное решение для контроля параметров ЦОД. Контроллер SPX+ поддерживает подключение до 150 автоопределяемых датчиков. В SPX+ используется модульная система, которая позволяет сконфигурировать контроллер с необходимым количеством портов. Использование модулей расширения позволяет подключать датчики в непосредственной близости от точек измерения. С SPX+ можно использовать широкий спектр датчиков для мониторинга окружающей среды и обеспечения безопасности, включая систему построения тепловой карты шкафа для определения точек перегрева и RFID-замки с поворотной ручкой для защиты ваших шкафов. SPX+ хорошо подходит для использования как в центрах обработки данных, так и для промышленных задач. В любом месте, где вам нужен мониторинг, вы можете развернуть SPX+. Вместе с контроллером SPX+ возможно приобрести программное обеспечение, позволяющее контролировать распределение питания ЦОД, показания датчиков, доступ в шкафы и помещения

КЛИЕНТСКОЕ ПРОГРАММНОЕ ОБЕСПЕЧЕНИЕ ПОЗВОЛЯЕТ:

- создавать планы машзалов с расположением шкафов и привязкой датчиков;
- проводить настройку собственных представлений с набором необходимых параметров;
- выводить показания датчиков в виде графиков в реальном времени или из логов;
- рассылать уведомления с помощью SMS, e-mail или SNMP-оповещений;
- вести журнал событий;



C3.MON.MM СИСТЕМА МОНИТОРИНГА АКСП

SMART BOX.

НА БАЗЕ СИСТЕМЫ МОНИТОРИНГА SPX+ МЫ ПРЕДЛАГАЕМ РЕШЕНИЕ «SMART BOX», ПОЗВОЛЯЮЩЕЕ КОНТРОЛИРОВАТЬ ВСЕ НЕОБХОДИМЫЕ ПАРАМЕТРЫ В РАМКАХ ОДНОГО ЛИБО НЕСКОЛЬКИХ ШКАФОВ.

- Модуль «Термальная карта», состоящий из 6 датчиков, осуществляет контроль показателей температуры и влажности и с помощью графической карты, помогает визуально определять точки перегрева внутри шкафа. Это позволяет диагностировать такие проблемы с охлаждением оборудования, как например:

1. Препятствия внутри шкафа. Кабели и организаторы могут препятствовать потоку воздуха.
2. Неисправность вентиляторов ИТ-оборудования. Поскольку вентиляторы стареют или выходят из строя, поток воздуха через ИТ-оборудование будет уменьшаться.
3. Незакрытые щели между оборудованием. Беспрепятственный переток холодного воздуха вызовет нагрев других зон.

- Установка дополнительных датчиков позволяет контролировать все требуемые параметры, включая температуру, влажность, наличие задымления, протечку воды, скорость воздушного потока;

- Модуль контроля мощности обеспечивает мониторинг электропитания установленного ИТ-оборудования. Дополнительно, с помощью управляемых БРП C3 Solutions возможно включение и выключение оборудования вручную или по расписанию;

- ЖК-дисплей в торце коридора или на лицевой части шкафа позволяет контролировать до 8 настраиваемых показателей из системы мониторинга SPX+;

- Возможно использование колонны оповещения для светозвуковой индикации о критических ситуациях;

- Возможно использование RFID-замков для авторизации пользователя и управления доступом в шкаф.

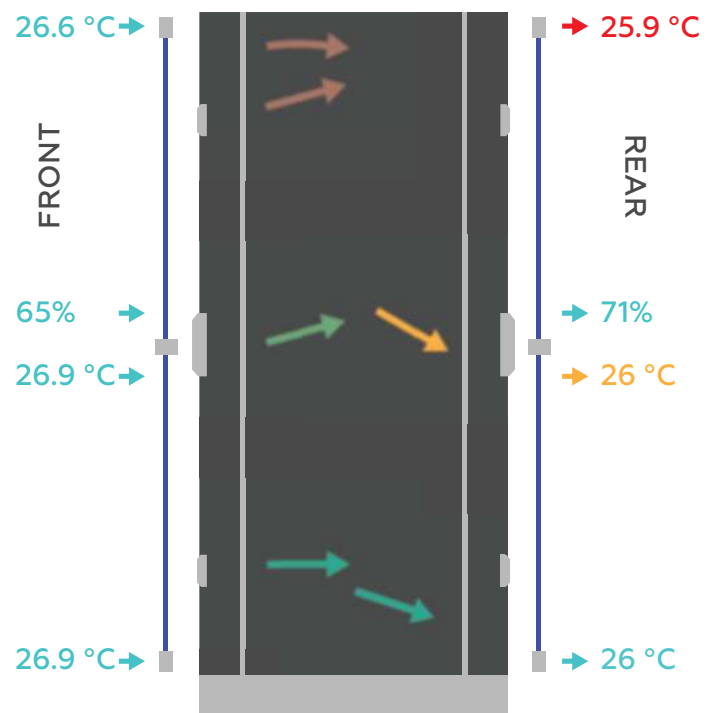
ТЕРМОКАРТА

С3.МОН.ММ СИСТЕМА МОНИТОРИНГА АКСП

С3.МС4106

Термальная карта шкафа.
Цепь из 6 датчиков температуры,
длина шлейфа 4.8м

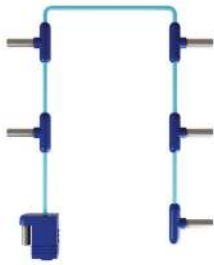

С3.МС4102

Комплект контроля доступа с 2 электро-механическими замками, 2 датчиками открывания двери и 2 картами доступа



С3.МС4110

Программируемый LCD дисплей
с встроенным датчиком температуры



С3.МС4113

Колонна оповещения,
световая трехцветная (светофор)



С3.ММ0800

Модуль мониторинга С3,
8 портов датчиков



С3.МОН.ММ СИСТЕМА МОНИТОРИНГА АКСП

SPX+. АРХИТЕКТУРА РАСШИРЕНИЯ

Контроллеры SPX+ поддерживают подключение модулей расширения: Протокол ВЕВ подходит для расширения на короткие расстояния. Несколько модулей ВЕВ могут быть соединены последовательно, максимальная общая длина соединительного кабеля зависит от количества устройств в цепи:

- 4х ВЕВ – макс. общая длина кабеля 10 м;
- 3х ВЕВ – макс. общая длина кабеля 18 м;
- 2х ВЕВ – макс. общая длина кабеля 20 м;
- 1х ВЕВ – макс. общая длина кабеля 20 м.

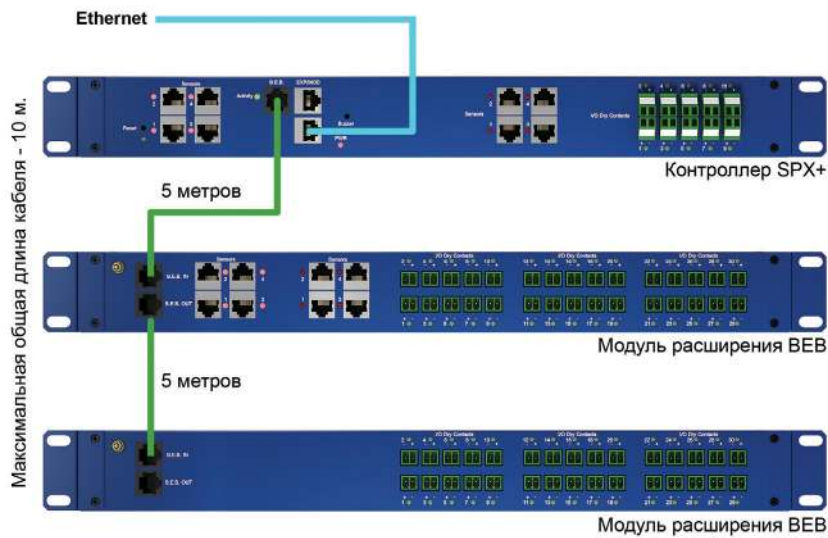

С3.MON.MM СИСТЕМА МОНИТОРИНГА АКСР

ИНТЕЛЛЕКТУАЛЬНЫЕ (УМНЫЕ) ДАТЧИКИ СРЕДЫ

Все датчики поддерживают функцию автоопределения типа устройства при подключении к контролеру SPX+.

С3.MS0101

Датчик температуры,
кабель 0,3 м

**С3.MS0901**

Датчик протечки точечный,
кабель 5 м

**С3.MS0501**

Датчик температуры/влажности,
кабель 0,3 м

**С3.MS1001**

Датчик протечки ленточный,
кабель 3 м

**ИНТЕЛЛЕКТУАЛЬНЫЕ (УМНЫЕ) ДАТЧИКИ БЕЗОПАСНОСТИ****С3.MS3501**

Датчик дымообнаружения,
кабель 1.5 м

**С3.MS3401**

Датчик движения,
кабель 1.5 м

**С3.MS3101**

Датчик открывания двери,
кабель 4.5 м



С3.МОН.ММ СИСТЕМА МОНИТОРИНГА АКСП

ТЕХНИЧЕСКИЕ ХАРАКТЕРИСТИКИ

Размеры	1U 450x44x46 мм
Порты расширения	EXP порт для подключения модулей расширения EXP WEB порт для подключения модулей расширения WEB
Питание	Внешний блок питания 5V
Рабочий диапазон температуры	от -35° до 70°C
Количество датчиков	Максимум 150 датчиков (с использованием блоков расширения и виртуальных датчиков)
Минимальная комплектация SPX+	4 порта для подключения датчиков или замков СКУД 1 порт расширения (с возможностью подключения Modbus) 1 порт 10/100 Ethernet
Варианты расширения минимальной комплектации контроллера SPX+	+ 4 порта для подключения датчиков или замков СКУД + 10 или 20 сухих контактов, в следующих вариантах: <ul style="list-style-type: none"> • Настраиваемые I/O сухие контакты (OV/5V DC) • Сухие контакты с оптоизолированным входом 5V • Изолированные сухие контакты с входящим напряжением 5V-20V + 3G или 4G GSM-модем

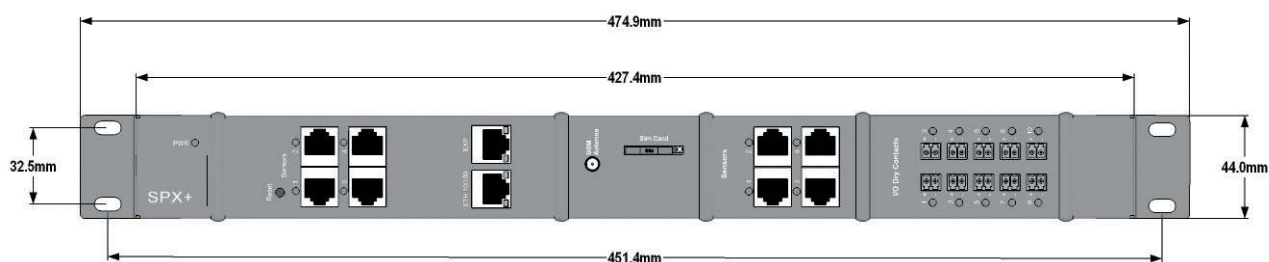

СИСТЕМЫ
КАБЕЛЬНЫХ
КАНАЛОВ

С3.TRY.FO СИСТЕМА ПЛАСТИКОВЫХ ЛОТКОВ ДЛЯ ОПТИЧЕСКИХ КАБЕЛЕЙ

ОСНОВНОЕ ПРЕДНАЗНАЧЕНИЕ

Оптоволоконные кабели имеют гораздо большую пропускную способность чем традиционные медные, и повреждение оптоволоконного канала влечет за собой большой объем потерь данных за каждый поврежденный шнур.

Поэтому качественная защита кабельных трасс имеет огромное значение.

Пластиковые лотки C3 Solutions предназначены для прокладывания оптоволоконных кабелей, защиты кабеля от внешних воздействующих факторов, а также для организации безопасного подвода кабельной трассы к кроссовым и серверным шкафам. Пластиковые лотки – это лучшее решение для организации оптических кабельных каналов в машзале, сочетающее в себе хорошие эксплуатационные характеристики и простоту обслуживания.

Отсутствие острых граней и использование кабельных спусков с соблюдением требуемого радиуса изгиба исключает возможность повреждения волокна, толстые стенки пластика обеспечивают дополнительную защиту кабеля.

КОНСТРУКТИВНЫЕ ОСОБЕННОСТИ

- 3 типоразмера: кабельные каналы сечением 120x100, 240x100, 360x100 мм;
- Удобная стыковка секций между собой при помощи адаптеров;
- Дополнительные аксессуары: углы горизонтальные, отвод крестообразный, кабельные подъемы/спуски, торцевые раструбы, заглушки;
- Инсталляция закрытых кабельных трасс с использованием крышек для защиты от пыли.

ЭКСПЛУАТАЦИОННЫЕ ПРЕИМУЩЕСТВА

- Простота установки;
- Изготовлены из негорючих материалов;
- Стойкие к изломам;
- Низкая степень деформации при загрузке;
- Имеют сертификацию RoHS;
- При транспортировке элементы вкладываются друг в друга.

ОСНОВНЫЕ КОМПОНЕНТЫ

Большое количество аксессуаров позволяет реализовать конфигурацию любой сложности, обеспечить достаточное сечение кабельного канала для прокладки кабельных пучков и осуществить хранение кабеля.

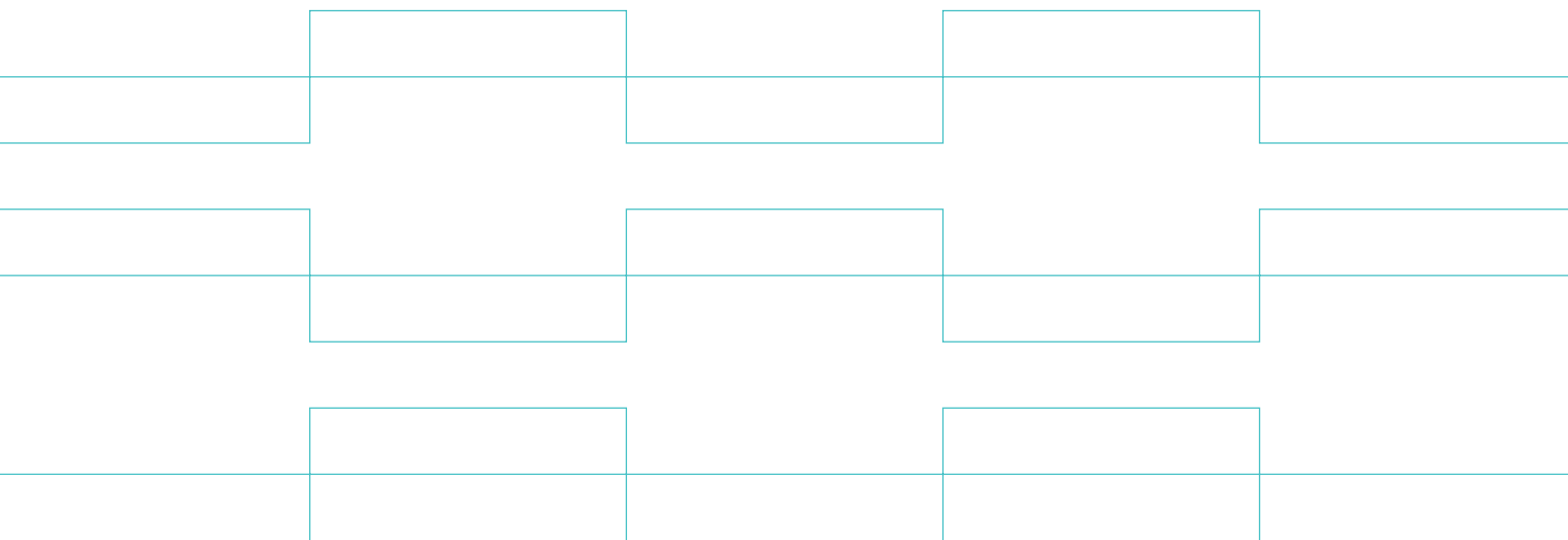

С3.TRY.FO СИСТЕМА ПЛАСТИКОВЫХ ЛОТКОВ
ДЛЯ ОПТИЧЕСКИХ КАБЕЛЕЙ

СЕКЦИЯ ЛОТКА С3-120, 2 М

УГОЛ ГОРИЗОНТАЛЬНЫЙ 90°
ДЛЯ ЛОТКА С3-120ОТВОД Т-ОБРАЗНЫЙ ДЛЯ ЛОТКА
С3-120ОТВОД КРЕСТООБРАЗНЫЙ
ДЛЯ ЛОТКА С3-120

ЛОТКИ ПЛАСТИКОВЫЕ СЕЧЕНИЕМ 240X100 ММ



СЕКЦИЯ ЛОТКА С3-240, 2 М

УГОЛ ГОРИЗОНТАЛЬНЫЙ 90°
ДЛЯ ЛОТКА С3-240

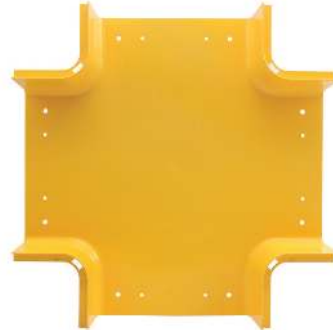
С3.TRY.FO СИСТЕМА ПЛАСТИКОВЫХ ЛОТКОВ
ДЛЯ ОПТИЧЕСКИХ КАБЕЛЕЙОТВОД Т-ОБРАЗНЫЙ
ДЛЯ ЛОТКА С3-240ОТВОД КРЕСТООБРАЗНЫЙ
ДЛЯ ЛОТКА С3-240

ЛОТКИ ПЛАСТИКОВЫЕ СЕЧЕНИЕМ 360X100 ММ



СЕКЦИЯ ЛОТКА С3-360, 2 М

УГОЛ ГОРИЗОНТАЛЬНЫЙ 90°
ДЛЯ ЛОТКА С3-360ОТВОД Т-ОБРАЗНЫЙ
ДЛЯ ЛОТКА С3-360ОТВОД КРЕСТООБРАЗНЫЙ
ДЛЯ ЛОТКА С3-360

С3.TRY.FO СИСТЕМА ПЛАСТИКОВЫХ ЛОТКОВ ДЛЯ ОПТИЧЕСКИХ КАБЕЛЕЙ

ТЕХНИЧЕСКИЕ ХАРАКТЕРИСТИКИ

Артикул	Наименование изделия	Длина	Ширина	Высота	Материал
ЛОТКИ ДЛЯ ОПТИЧЕСКИХ КАБЕЛЕЙ					
C3.TP12	Лотки пластиковые сечением 120×100 мм				
C3.TP1201	Секция лотка С3-120, 2 м	2000	158	118	ПВХ
C3.TP1203	Соединитель для лотка С3-120	84	169	122	ПВХ
C3.TP1204	Заглушка торцевая для лотка С3-120	25	135	116	ПВХ
C3.TP1211	Угол горизонтальный 90° для лотка С3-120	257	257	118	ПВХ
C3.TP1213	Отвод Т-образный для лотка С3-120	352	257	118	ПВХ
C3.TP1215	Отвод крестообразный для лотка С3-120	352	352	118	ПВХ
C3.TP24	Лотки пластиковые сечением 240×100 мм				
C3.TP2401	Секция лотка С3-240, 2 м	2000	278	118	ПВХ
C3.TP2403	Соединитель для лотка С3-240	84	289	122	ПВХ
C3.TP2404	Заглушка торцевая для лотка С3-240	25	270	116	ПВХ
C3.TP2411	Угол горизонтальный 90° для лотка С3-240	378	378	118	ПВХ
C3.TP2413	Отвод Т-образный для лотка С3-240	476	377	118	ПВХ
C3.TP2414	Отвод крестообразный для лотка С3-240	476	476	118	ПВХ
C3.TP36	Лотки пластиковые сечением 360×100 мм				
C3.TP3601	Секция лотка С3-360, 2 м	2000	396	118	ПВХ
C3.TP3603	Соединитель для лотка С3-360	100	420	138	ПВХ
C3.TP3604	Заглушка торцевая для лотка С3-360	26	390	115	ПВХ
C3.TP3611	Угол горизонтальный 90° для лотка С3-360	493	493	104	ПВХ
C3.TP3613	Отвод Т-образный для лотка С3-360	590	493	118	ПВХ
C3.TP3614	Отвод крестообразный для лотка С3-360	590	590	118	ПВХ
C3.TPS	Кабельные спуски для лотков				
C3.TPS001	Кабельный спуск шириной 60 мм	255	208	141	ПВХ
C3.TPS003	Кабельный спуск шириной 90 мм с крышкой	186	170	130	ПВХ
C3.TPS005	Кабельный спуск шириной 130 мм	226	170	130	ПВХ
C3.TPA	Адаптеры, переходники				
C3.TPA001	Адаптер 240/120	205	277	119	ПВХ
C3.TPA003	Адаптер 360/240	396	205	118	ПВХ

C3.TRU.RO СИСТЕМА ЛЕСТНИЧНЫХ ЛОТКОВ И РАЗДЕЛИТЕЛЕЙ НА КРЫШУ ШКАФА

Системы кабельных каналов применяются для проведения информационных и силовых кабелей между шкафами или рядами шкафов.

C3.TR1001, C3.TR1002, C3.TR1007



C3.TR1010



C3.TR1003, C3.TR1004, C3.TR1008



C3.TR1011



C3.TR1005, C3.TR1006, C3.TR1009



ТЕХНИЧЕСКИЕ ХАРАКТЕРИСТИКИ

Артикул	Наименование изделия	Длина, мм	Ширина, мм	Высота, мм	Масса, кг
КАБЕЛЬНЫЕ ЛОТКИ И АКСЕССУАРЫ ДЛЯ МОНТАЖА НА КРЫШЕ ШКАФОВ					
C3.TR1001	Перегородка сплошная C3, для информац. кабелей, для шкафов шириной 600 мм	597	80	130	1,8
C3.TR1002	Перегородка сплошная C3, для информац. кабелей, для шкафов шириной 750 мм	747	80	130	2,25
C3.TR1003	Перегородка C3 с кабельным вводом, для информац. кабелей, для шкафов шириной 600 мм	597	80	130	1,5
C3.TR1004	Перегородка C3 с кабельным вводом, для информац. кабелей, для шкафов шириной 750 мм	747	80	130	1,65
C3.TR1005	Лоток C3 с кабельным вводом, для силовых кабелей, для шкафов шириной 600 мм	597	318	189	5,4
C3.TR1006	Лоток C3 с кабельным вводом, для силовых кабелей, для шкафов шириной 750 мм	747	318	189	6,6
C3.TR1007	Перегородка сплошная C3, для информац. кабелей, для шкафов шириной 800 мм	797	80	130	2,35
C3.TR1008	Перегородка C3 с кабельным вводом, для информац. кабелей, для шкафов шириной 800 мм	797	80	130	1,75
C3.TR1009	Лоток C3 с кабельным вводом, для силовых кабелей, для шкафов шириной 800 мм	797	318	189	6,9
C3.TR1010	Перегородка C3 с кабельным вводом, для информац. кабелей, для кондиционеров сдвоенная шириной 300 мм	380	230	125	
C3.TR1011	Лоток C3 с кабельным вводом, для силовых кабелей, для кондиционеров шириной 300 мм	380	318	189	

C3.TRY.RO СИСТЕМА ЛЕСТНИЧНЫХ ЛОТКОВ И РАЗДЕЛИТЕЛЕЙ
НА КРЫШУ ШКАФА

C3.TS2001



C3.TS2002



C3.TS2003



C3.TS2004



C3.TS2005



C3.TS2006



C3.TS2007



С3.TRY.RO СИСТЕМА ЛЕСТНИЧНЫХ ЛОТКОВ И РАЗДЕЛИТЕЛЕЙ НА КРЫШУ ШКАФА

С3.TS2008



С3.TS2009



С3.TS2010



ТЕХНИЧЕСКИЕ ХАРАКТЕРИСТИКИ

Артикул	Наименование изделия	Длина, мм	Ширина, мм	Высота, мм	Масса, кг
КАБЕЛЬНЫЕ ЛОТКИ ЛЕСТНИЧНОГО ТИПА					
С3.TS2001	Секция лестничного лотка С3, с универсальным соединителем, 0,6 м	1000	320	68,5	3,5
С3.TS2002	Секция лестничного лотка С3, с универсальным соединителем, 2,3 м	2000	320	68,5	7,2
С3.TS2003	Угол horiz. С3 для лестничного лотка, 90°, в комплекте с универсальным соединителем	655	655	68,5	3,6
С3.TS2004	Отвод Т-образный С3 для лестничного лотка, 90°, в комплекте с универсальным соединителем	990	655	68,5	4,6
С3.TS2005	Отвод крестообразный С3 для лестничного лотка, в комплекте с универсальным соединителем	990	990	68,5	5,7
С3.TS2006	Угол верт. С3 для лестничного лотка, 0-180 град.	853	320	856	5,7
С3.TS2007	Секция подъема / опуска С3 для лестничного лотка	908	320	522	4,8
С3.TS2008	Переключатель дополнительная С3 для лестничного лотка	—	—	—	0,4
С3.TS2009	Переключатель дополнительная С3 для лестничного лотка, с опорами	—	—	—	0,5
С3.TS2010	Комплект для установки лотка на крышу шкафа (шпильки 0,3 м, С-образный профиль, винты, гайки)	1200	—	—	0,5

MDC МИКРОЦОД

EDGE computing – общемировая тенденция применения пограничной ИТ инфраструктуры для периферийных вычислений на базе компактных ЦОД

ОСНОВНОЕ ПРЕДНАЗНАЧЕНИЕ

МикроЦОД является комплексным EDGE-решением, состоящим из защитной оболочки с интегрированными инженерными системами. Степень защиты корпуса IP55 и закрытый контур охлаждения позволяют использовать его в любых неподготовленных помещениях. При этом встроенная система бесперебойного электропитания рассчитана на обеспечение и автономию как вычислительной техники, так и системы контроля микроклимата. Основное предназначение МикроЦОД – размещение 19" ИТ-оборудования и создание оптимальных условий для его эксплуатации.

КОНСТРУКТИВНЫЕ ОСОБЕННОСТИ

Компактная серия МикроЦОД оснащается моноблочным кондиционером воздуха: выброс тепла происходит в окружающее пространство. Для развертывания требуется

электропитание и помещение достаточного объема или с хорошей вентиляцией. Модульная серия отличается легким масштабированием путем простого объединения конструктивов. Она оснащается кондиционером воздуха с внешним конденсаторным блоком, который необходимо отдельно монтировать. Это увеличивает время развертывания, но позволяет устанавливать сам МикроЦОД в любом помещении, так как выброс тепла происходит в месте монтажа наружного блока.

ОСНОВНЫЕ КОМПОНЕНТЫ

Все модели МикроЦОД уже включают необходимые для эксплуатации ИТ-оборудования элементы:

- Закрытый конструктив 19"
- Источник бесперебойного питания
- Батарейный модуль
- Блок распределения питания
- Систему кондиционирования воздуха

КОМПАКТНАЯ СЕРИЯ МОНОБЛОЧНЫЙ КОНДИЦИОНЕР

МОДУЛЬНАЯ СЕРИЯ ВСТРОЕННЫЙ КОНДИЦИОНЕР

МОДУЛЬНАЯ СЕРИЯ ВНУТРИРЯДНЫЙ КОНДИЦИОНЕР



ЭКСПЛУАТАЦИОННЫЕ ПРЕИМУЩЕСТВА

Каждый МикроЦОД является проработанным инженерным решением, готовым к быстрому развертыванию и стабильной работе на месте эксплуатации. Широкая линейка базовых моделей и выбор дополнительных опций позволяет кастомизировать решение для выполнения любых задач. Модели компактной серии идеально подходят для ИТ-нагрузки до 3кВт и позволяют быстро менять место эксплуатации. Модульная серия легко масштабируется и позволяет разместить ИТ-нагрузку в помещении любого размера.

ПРИВЕДЕННЫЕ ХАРАКТЕРИСТИКИ

Каждая модель МикроЦОД имеет характеристику максимальной электрической нагрузки, выделенной для ИТ оборудования и указание на количество свободных юнитов, доступных для его установки. Минимальная рекомендуемая ИТ-нагрузка связана с особенностями работы кондиционера. Температура воздуха в месте установки наружного блока кондиционера выше +35С снижает максимальную допустимую ИТ-мощность. Дополнительные опции могут влиять на свободные юниты и время автономии.

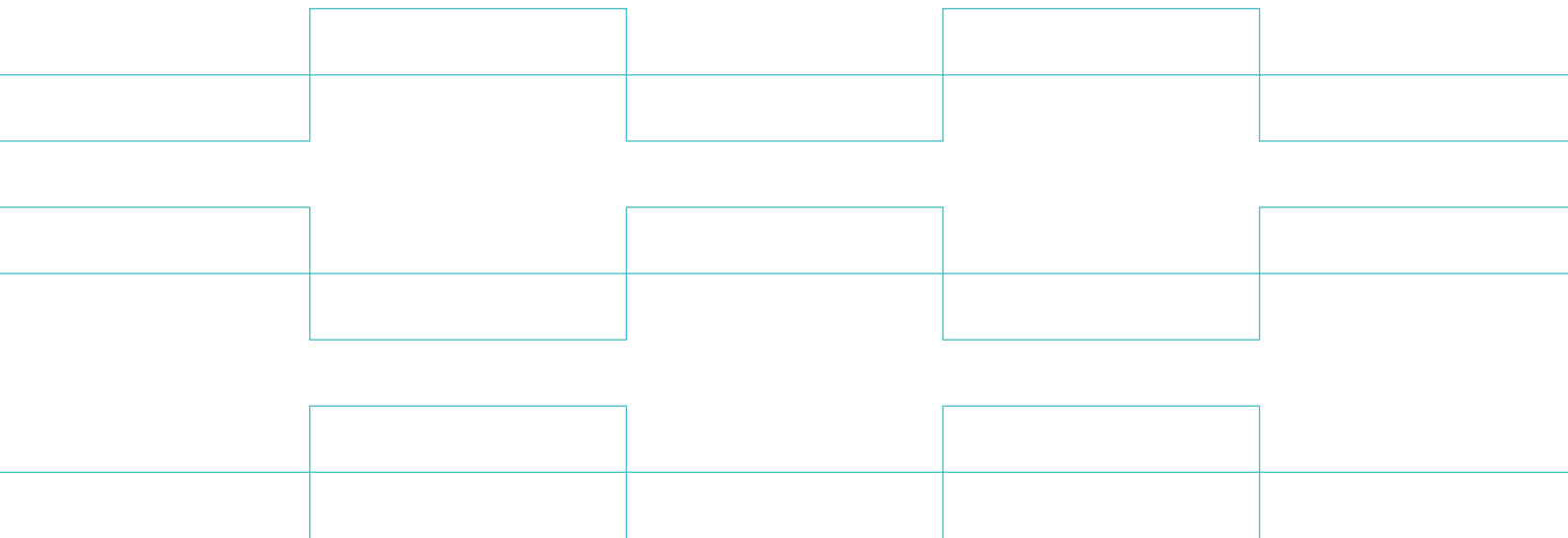
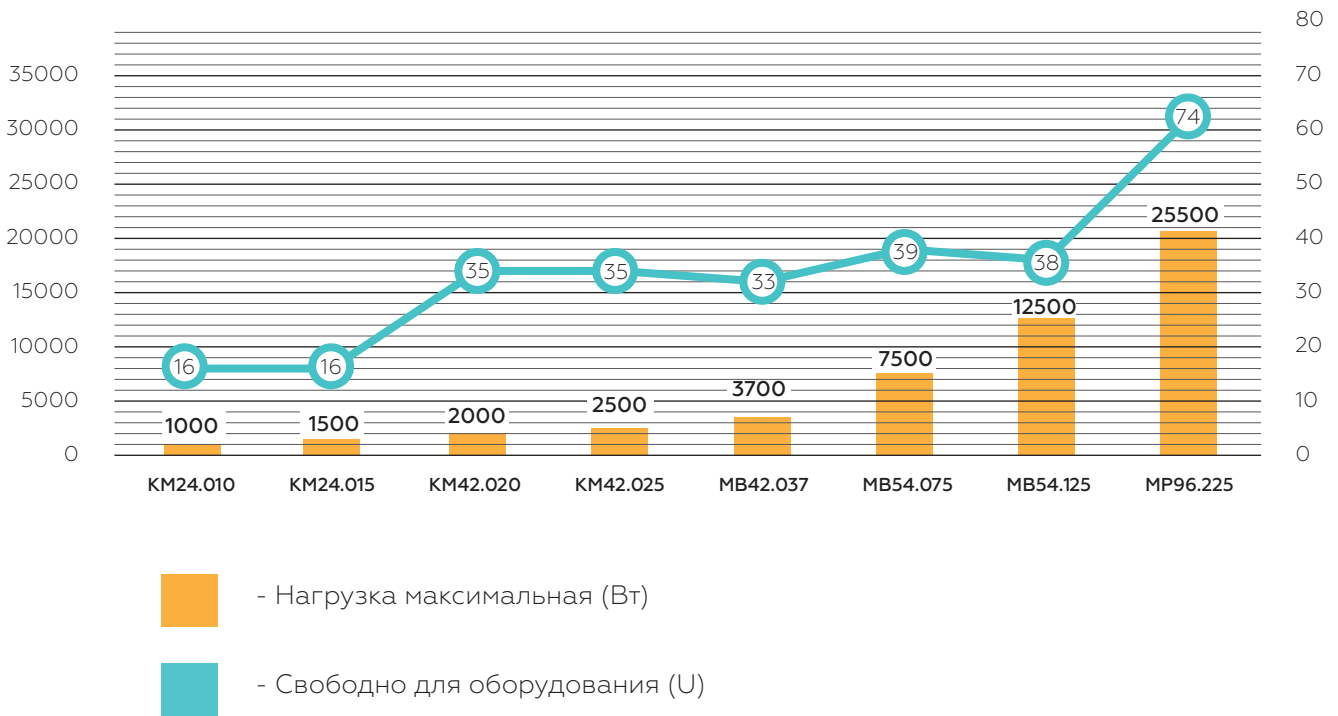

С3.MDC.KM**КОМПАКТНЫЙ МИКРОЦОД С МОНОБЛОЧНЫМ КОНДИЦИОНЕРОМ
БАЗОВАЯ КОМПЛЕКТАЦИЯ**

Модель			KM24.010	KM24.015
Общие данные	Всего места	U	24	24
	Внешние габариты (ВхШхГ)	мм	1235x600x1250	1235x600x1250
	Приблизительный вес	кг	230	240
	Электропитание	В/-/Гц	230 / 1 / 50	230 / 1 / 50
	ИТ-нагрузка максимальная	Вт	1000	1500
	Доступно свободного места	U	16	16
	Доступная нагрузочная способность	кг	370	360
	Автономия (при 100% ИТ-нагрузке)	мин	30	20
	ИТ-нагрузка мин.рекомендуемая	Вт	500	750
ИБП	Мощность	кВА	6	6
	Размер	U	2	2
АКБ	Напряжение, ёмкость	В / Ач	192 / 7	192 / 7
	Размер	U	2	2
	Количество	шт	1	1
БРП	Размер	U	1	1
	Количество Фаз / Ток	~/А	1 / 16	1 / 16
	Разъем C13 / C19/ SCHUKO	шт	4 / 2 / 2	4 / 2 / 2
	Количество	шт	1	1
Кондиционер	Исполнение	-	Моноблочный	Моноблочный
	Особенности	-	с теплообменником	с теплообменником
	Холод.мощность (при L= 35/35°С)	Вт	1000	1500
	Тип компрессора	-	On/Off	On/Off
	Расход воздуха	м3/ч	450	450

ДОПОЛНИТЕЛЬНЫЕ ОПЦИИ

- Основание цоколь или поворотные ролики
- Замена конструктива на 33U 600*1000 мм
- Увеличение ширины конструктива до 800 мм
- Замена фронтальной двери со стеклом на сплошную металлическую
- Увеличение времени автономии
- Замена базовой модели БРП или установка дополнительного
- Организация резервирования 2N для системы бесперебойного питания
- Система мониторинга, контроль доступа, световая и звуковая сигнализация
- Встроенная система АГПТ

ПРИМЕЧАНИЕ

Базовый кондиционер воздуха может быть заменен на прецизионный с гистерезисом 0,2К и инверторным компрессором.

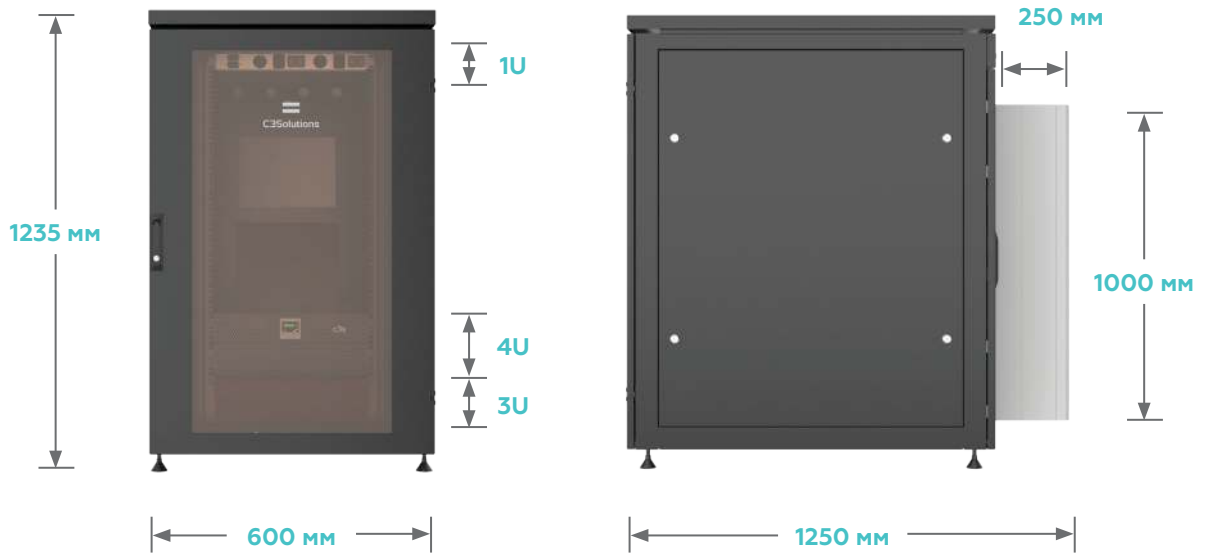

КОНДИЦИОНЕР ВОЗДУХА
 МОНОБЛОЧНЫЙ,
 НАСТЕННОГО ТИПА

ГОРИЗОНТАЛЬНЫЙ БРП
 РАЗЪЕМЫ
 C13X4, C19X2, SCHUKOX2)



ВОЗДУХОВОД [3U]
 ПОДАЧА ВОЗДУХА ОТ СКВ
 В ПЕРЕДНЮЮ ПЛОСКОСТЬ 19"

МОДУЛЬ ИБП [2U]
 ЭЛЕКТРОПИТАНИЕ
 ИТ-ОБОРУДОВАНИЯ И СКВ

БАТАРЕЙНЫЙ МОДУЛЬ [2U]
 АВТОНОМНАЯ РАБОТА
 ИТ-ОБОРУДОВАНИЯ И СКВ

МИКРОЦОД КМ42

БАЗОВАЯ КОМПЛЕКТАЦИЯ

Модель		КМ42.020	КМ42.025	
Общие данные	Всего места	U	42	42
	Внешние габариты (ВхШхГ)	мм	2035x600x1280	2035x600x1280
	Приблизительный вес	кг	290	300
	Электропитание	В~/Гц	230 / 1 / 50	230 / 1 / 50
	ИТ-нагрузка максимальная	Вт	2000	2500
	Доступно места	U	35	35
	Доступная нагрузочная способность		510	500
	Автономия (при 100% нагрузке)	мин	12	9
	ИТ-нагрузка мин.рекомендуемая	Вт	1000	1250
ИБП	Мощность	кВА	6	6
	Размер	U	2	2
АКБ	Напряжение, ёмкость	В / Ач	192 / 7	192 / 7
	Размер	U	2	2
	Количество	шт	1	1
БРП	Размер	U	Zero U Half	Zero U Half
	Количество Фаз / Ток	~/А	1 / 16	1 / 16
	Разъем С13 / С19/ SCHUKO	шт	8 / - / 8	8 / - / 8
	Количество	шт	1	1
Кондиционер	Исполнение	-	Моноблочный	Моноблочный
	Особенности	-	С теплообменником	С теплообменником
	Холодильная мощность (при L= 35C)	кВт	2,0	2,5
	Тип компрессора	-	On/Off	On/Off
	Расход воздуха для ИТ-оборудования	м3/ч	800	800

ДОПОЛНИТЕЛЬНЫЕ ОПЦИИ

- Основание цоколь или поворотные ролики
- Увеличение ширины конструктива до 800 мм
- Замена фронтальной двери со стеклом на сплошную металлическую
- Изменение типа электропитания на 380В / 3~ / 50Гц
- Увеличение времени автономии
- Увеличение максимальной ИТ-нагрузки до 4кВт
- Замена базовой модели БРП или установка дополнительного
- Резервирование 2N для системы бесперебойного питания
- Система мониторинга, контроль доступа, световая и звуковая сигнализация
- Встроенная система АГПТ

ПРИМЕЧАНИЕ

Базовый кондиционер воздуха может быть заменен на прецизионный с гистерезисом 0,2К и инверторным компрессором.

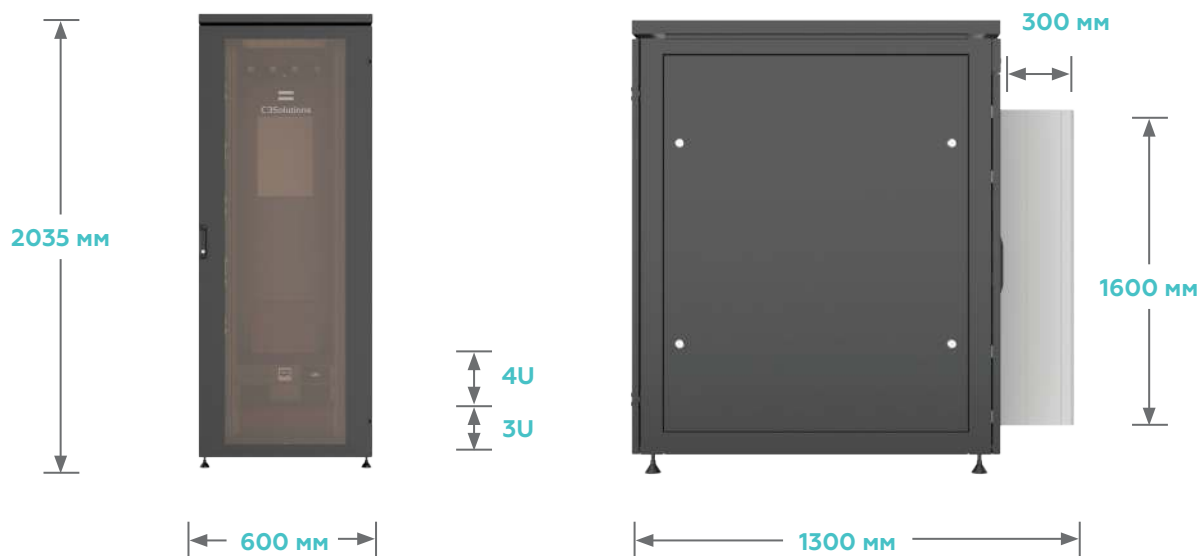

КОНДИЦИОНЕР ВОЗДУХА
 МОНОБЛОЧНЫЙ,
 НАСТЕННОГО ТИПА

ГОРИЗОНТАЛЬНЫЙ БРП
 РАЗЪЕМЫ
 С13X4, С19X2, SCHUKO(X2)



ВОЗДУХОВОД [3U]
 ПОДАЧА ВОЗДУХА ОТ СКВ
 В ПЕРЕДНЮЮ ПЛОСКОСТЬ 19"

МОДУЛЬ ИБП [2U]
 ЭЛЕКТРОПИТАНИЕ
 ИТ-ОБОРУДОВАНИЯ И СКВ

БАТАРЕЙНЫЙ МОДУЛЬ [2U]
 АВТОНОМНАЯ РАБОТА
 ИТ-ОБОРУДОВАНИЯ И СКВ

С3.MDC.MB

МОДУЛЬНЫЙ МИКРОЦОД С ВСТРАИВАЕМЫМ КОНДИЦИОНЕРОМ 19"

МИКРОЦОД MB42**БАЗОВАЯ КОМПЛЕКТАЦИЯ**

Модель

MB42.037

Общие Данные	Всего места	U	42
	Внешние габариты (ВxШxГ)	мм	2035x600x1200
	Приблизительный вес	кг	330
	Электропитание	В~/Гц	230 / 1 / 50
	ИТ-нагрузка максимальная	Вт	3700
	Доступно места	U	33
	Доступная нагрузочная способность	кг	1170
	Автономия (при 100% нагрузке)	мин	3 мин 30 сек
	ИТ-нагрузка мин.рекомендуемая	Вт	1100
ИБП	Мощность	кВА	10
	Размер	U	2
АКБ	Напряжение, ёмкость	В / Ач	192 / 9
	Размер	U	2
	Количество	шт	1
БРП	Размер	U	Zero U
	Количество Фаз / Ток	-/А	1 / 32
	Разъем С13 / С19/ SCHUKO	шт	36 / 6 / 3
	Количество	шт	1
Кондиционер	Исполнение	-	Встроенный 19"
	Особенности	-	Прецизионный
	Холодильная мощность (при L= 35C)	кВт	3,7
	Тип компрессора	-	Инверторный
	Расход воздуха для ИТ-оборудования	м3/ч	700
	Габариты (ВxШxГ)	U	5

ДОПОЛНИТЕЛЬНЫЕ ОПЦИИ

- Увеличение ширины конструктива до 800 мм
- Дополнительные вертикальные 12U (только для ширины 800 мм)
- Присоединение дополнительного конструктива: 42U 600x1200мм
- Присоединение дополнительного конструктива: 42+12U 800x1200мм
- Замена фронтальной двери со стеклом на сплошную металлическую
- Изменение типа электропитания на 380В/3~/50Гц
- Увеличение времени автономии

- Замена базовой модели БРП или установка дополнительного
- Резервирование 2N для систем бесперебойного питания и кондиционирования воздуха
- Система мониторинга, контроль доступа, световая и звуковая сигнализация
- Встроенная система АГПТ

ПРИМЕЧАНИЕ

Базовый кондиционер воздуха может быть заменен на прецизионный с гистерезисом 0,2К и инверторным компрессором.

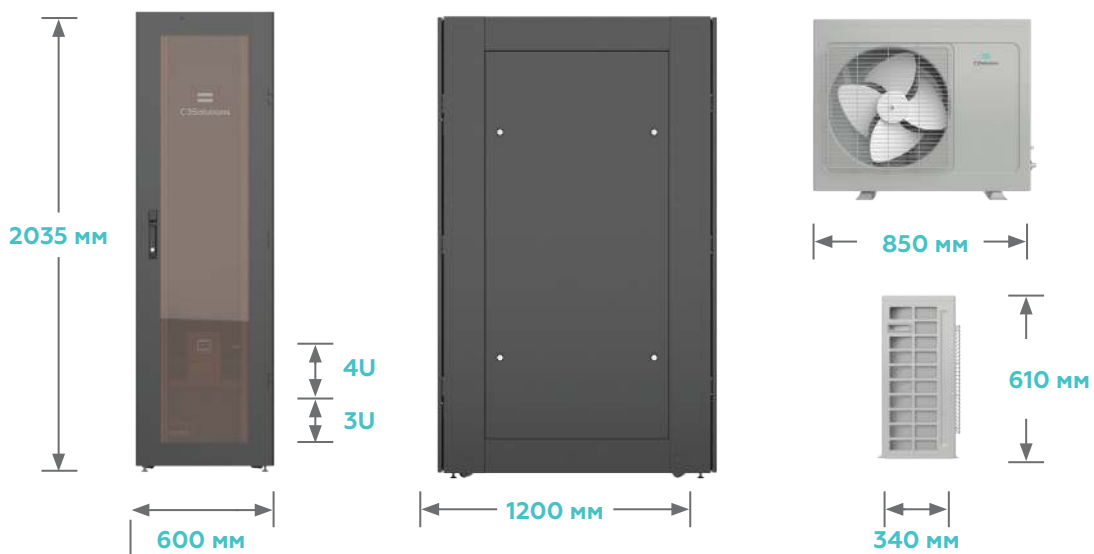

ВЕРТИКАЛЬНАЯ БРП
РАЗЪЕМЫ С13X36, С19X6
SCHUKOХ8

КОНДИЦИОНЕР ВОЗДУХА
ВНЕШНИЙ
БЛОК



МОДУЛЬ ИБП [2U]
ЭЛЕКТРОПИТАНИЕ
ИТ-ОБОРУДОВАНИЯ И СКВ

БАТАРЕЙНЫЙ МОДУЛЬ [2U]
АВТОНОМНАЯ РАБОТА
ИТ-ОБОРУДОВАНИЯ И СКВ

КОНДИЦИОНЕР ВОЗДУХА [5U]
ВНУТРЕННИЙ БЛОК, МОНТАЖ
В 19"

C3.MDC.MP

МОДУЛЬНЫЙ МИКРОЦОД С РЯДНЫМ КОНДИЦИОНЕРОМ

МИКРОЦОД MB54

БАЗОВАЯ КОМПЛЕКТАЦИЯ

Модель

MP54.125

Общие данные	Всего места	U	42+12
	Внешние габариты (ВхШхГ)	мм	2035x800x1200
	Приблизительный вес	кг	440
	Электропитание	В/~ /Гц	230 / 1 / 50
	ИТ-нагрузка максимальная	Вт	7500
	Доступно места	U	39
	Доступная нагрузочная способность		1060
	Автономия (при 100% нагрузке)	мин	3 мин 15 сек
	ИТ-нагрузка мин.рекомендуемая	Вт	2250
ИБП	Мощность	кВА	10 x 2
	Размер	U	2 x 2
АКБ	Напряжение, ёмкость	В / Ач	192 / 9
	Размер	U	2
	Количество	шт	2
БРП	Размер	U	Zero U
	Количество Фаз / Ток	~/А	1 / 32
	Разъем C13 / C19/ SCHUKO	шт	36 / 6 / 3
	Количество	шт	2
Кондиционер	Исполнение	-	Встроенный 19"
	Особенности	-	Прецизионный
	Холодильная мощность (при L= 35C)	кВт	7,5
	Тип компрессора	-	Инверторный
	Расход воздуха для ИТ-оборудования	м3/ч	1350
	Габариты (ВхШхГ)	U	7

ДОПОЛНИТЕЛЬНЫЕ ОПЦИИ

- Присоединение дополнительного конструктива: 42U 600x1200мм
- Присоединение дополнительного конструктива: 42+12U 800x1200мм
- Замена фронтальной двери со стеклом на сплошную металлическую
- Изменение типа электропитания на 380В/3~/50Гц
- Увеличение времени автономии
- Увеличение максимальной ИТ-нагрузки
- Замена базовой модели БРП или установка дополнительного
- Резервирование 2N для систем бесперебойного питания

и кондиционирования воздуха

- Система мониторинга, контроль доступа, световая и звуковая сигнализация
- Встроенная система АГПТ

ПРИМЕЧАНИЕ

Базовые модели линейки MB оснащаются встроенным 19" кондиционером с увлажнителем и тэном для точного поддержания заданной температуры и влажности воздуха. Замена кондиционера на аналогичный с холодильной мощностью 12,5 кВт (10U), модуля ИБП на аналогичный с большей электрической мощностью и установка дополнительных модулей АКБ.

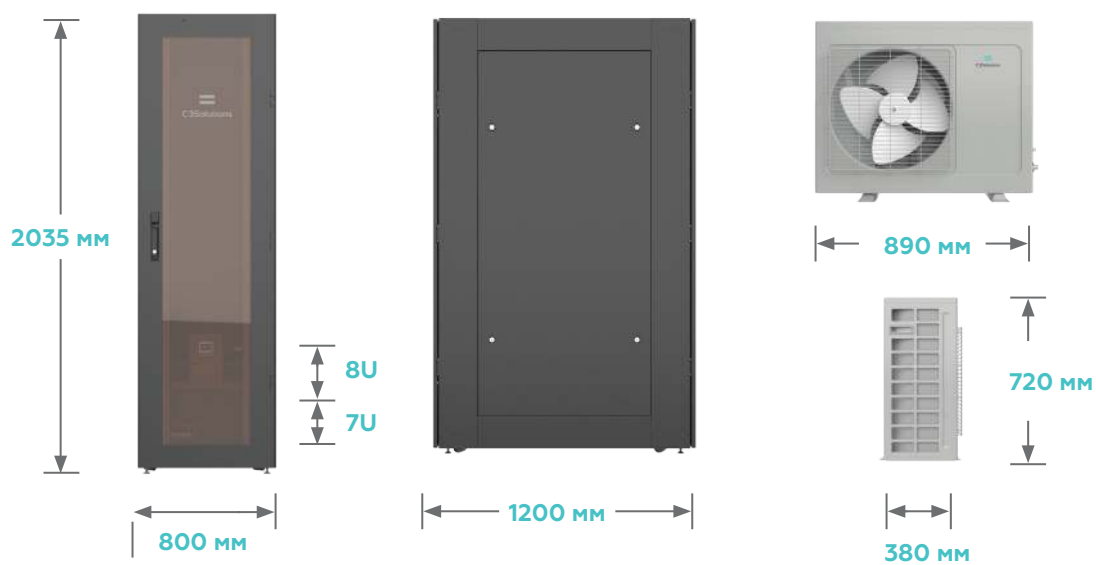

ВЕРТИКАЛЬНАЯ БРП [2 ШТ]
В КАЖДОМ C13X36, C19X6,
SCHUKOX3)

КОНДИЦИОНЕР ВОЗДУХА
ВНЕШНИЙ
БЛОК



МОДУЛЬ ИБП [2X2U]
ЭЛЕКТРОПИТАНИЕ
ИТ-ОБОРУДОВАНИЯ И СКВ

БАТАРЕЙНЫЙ МОДУЛЬ [2X2U]
АВТОНОМНАЯ РАБОТА
ИТ-ОБОРУДОВАНИЯ И СКВ

КОНДИЦИОНЕР ВОЗДУХА [7U]
ВНУТРЕННИЙ БЛОК, МОНТАЖ
В 19"

МИКРОЦОД МР96

БАЗОВАЯ КОМПЛЕКТАЦИЯ

Модель		MR96.255	
Общие данные	Всего места	U	42+12
	Внешние габариты (ВхШхГ)	мм	2035x1100x1200
	Приблизительный вес	кг	750
	Электропитание	В~/Гц	380 / 3 / 50
	ИТ-нагрузка максимальная	Вт	12500
	Доступно места	U	38
	Доступная нагрузочная способность		750
	Автономия (при 100% нагрузке)	мин	8 мин 25 сек
	ИТ-нагрузка мин.рекомендуемая	Вт	3750
ИБП	Мощность	кВА	30
	Размер	U	4
АКБ	Напряжение, ёмкость	В / Ач	192 / 9
	Размер	U	3
	Количество	шт	4
БРП	Размер	U	Zero U
	Количество Фаз / Ток	~/А	3 / 32
	Разъем С13 / С19/ SCHUKO	шт	24 / 12 / 3
	Количество	шт	2
Кондиционер	Исполнение	-	Внутрирядный
	Особенности	-	Прецизионный
	Холодильная мощность (при L= 35C)	кВт	12,5
	Тип компрессора	-	Инверторный
	Расход воздуха для ИТ-оборудования	м3/ч	2800
	Габариты (ВхШхГ)	U	2000x300x1200

ДОПОЛНИТЕЛЬНЫЕ ОПЦИИ

- Присоединение дополнительного конструктива: 42U 600x1200мм
- Присоединение дополнительного конструктива: 42+12U 800x1200мм
- Замена фронтальной двери со стеклом на сплошную металлическую
- Увеличение времени автономии
- Замена базовой модели БРП или установка дополнительного
- Резервирование 2N для системы бесперебойного питания и кондиционирования воздуха**
- Система мониторинга, контроль доступа, световая и звуковая сигнализация
- Встроенная система АГПТ

ПРИМЕЧАНИЕ

Базовые модели линейки МР оснащаются внутрирядным кондиционером с увлажнителем и тэном для точного поддержания заданной температуры и влажности воздуха.



ВЕРТИКАЛЬНАЯ БРП [2 ШТ]
В КАЖДОМ C13X24, C19X12,
SCHUKOX3)

КОНДИЦИОНЕР ВОЗДУХА
ВНЕШНИЙ
БЛОК



КОНДИЦИОНЕР ВОЗДУХА
ВНУТРИЯДНЫЙ ТИП,
ВНУТРЕННИЙ БЛОК

МОДУЛЬ ИБП [4U]
ЭЛЕКТРОПИТАНИЕ
ИТ-ОБОРУДОВАНИЯ И СКВ

БАТАРЕЙНЫЕ МОДУЛИ [4X3U]
АВТОНОМНАЯ РАБОТА
ИТ-ОБОРУДОВАНИЯ И СКВ

МИКРОЦОД МР96

Модель		MP54.125	
Общие данные	Всего места	U	42+42+12
	Внешние габариты (ВхШхГ)	мм	2035x1700x1200
	Приблизительный вес	кг	1150
	Электропитание	В/~-Гц	380 / 3 / 50
	ИТ-нагрузка максимальная	Вт	25500
	Доступно места	U	74
	Доступная нагрузочная способность		2850
	Автономия (при 100% нагрузке)	мин	6 мин 05 сек
	ИТ-нагрузка мин.рекомендуемая	Вт	5600
ИБП	Мощность	кВА	40
	Размер	U	4
АКБ	Напряжение, ёмкость	В / Ач	192 / 9
	Размер	U	3
	Количество	шт	6
БРП	Размер	U	Zero U
	Количество Фаз / Ток	-/А	3 / 32
	Разъем С13 / С19/ SCHUKO	шт	24 / 12 / 3
	Количество	шт	3
Кондиционер	Исполнение	-	Внутрирядный
	Особенности	-	Один внешний блок
	Холодильная мощность (при L= 35C)	кВт	25,5
	Тип компрессора	-	Инверторный
	Расход воздуха для ИТ-оборудования	м3/ч	5000
	Габариты (ВхШхГ)	U	2000x300x1200

ДОПОЛНИТЕЛЬНЫЕ ОПЦИИ

- Присоединение дополнительного конструктива: 42U 600x1200мм
- Увеличение ширины конструктива до 800 мм
- Дополнительные вертикальные 12U (только для ширины 800 мм)
- Замена фронтальной двери со стеклом на сплошную металлическую
- Увеличение времени автономии
- Замена базовой модели БРП или установка дополнительного
- Резервирование 2N для системы бесперебойного питания и кондиционирования воздуха*
- Система мониторинга, контроль доступа, световая и звуковая сигнализация
- Встроенная система АГПТ

ПРИМЕЧАНИЕ

*Резервирование 2N для системы кондиционирования достигается за счет установки второго резервного кондиционера с отдельным внешним конденсаторным блоком.



МОДУЛЬ ИБП [4U]
ЭЛЕКТРОПИТАНИЕ ИТ-ОБО-
РУДОВАНИЯ И СКВ

КОНДИЦИОНЕР ВОЗДУХА
ВНЕШНИЙ
БЛОК



КОНДИЦИОНЕР ВОЗДУХА
ВНУТРИЯДНЫЙ ТИП,
ВНУТРЕННИЙ БЛОК

ВЕРТИКАЛЬНАЯ БРП (3ШТ)
В КАЖДОМ С13Х24, С19Х12,
SCHUKOX3

БАТАРЕЙНЫЕ МОДУЛИ [6Х3U]
АВТОНОМНАЯ РАБОТА
ИТ-ОБОРУДОВАНИЯ И СКВ

СЕРВИСЫ ДЛЯ ЦОД

C3.SER СЕРВИСЫ ДЛЯ ЦОД

Сервисное подразделение отвечает за поддержку продукта и клиента на каждом этапе взаимодействия, от момента первого обращения клиента в компанию, до завершения эксплуатации оборудования. Обслуживание и техническая поддержка предоставляется по всем группам оборудования на территории РФ и стран СНГ.

ОКАЗЫВАЕМЫЕ УСЛУГИ:

Монтаж оборудования

Проводится сертифицированными специалистами, с применением материалов и технологий рекомендованными заводом изготовителем.

Шеф-монтаж

Надзор за ходом монтажа и консультация подрядчиков сертифицированным специалистом на объекте.

Пусконаладочные работы

Квалифицированная настройка и запуск оборудования, согласно планируемым условиям эксплуатации.

Техническое обслуживание

Регулярное обслуживание оборудования, включающее отслеживание рабочих параметров, замену расходников, предотвращение мелких поломок.

Ремонт

Устранение неисправностей, сертифицированными инженерами, с применением оригинальных запасных частей и гарантией на выполненные работы.

Сервисные контракты

Согласованный с клиентом перечень работ и SLA по обслуживанию оборудования на объекте. Может являться совокупностью всех услуг для клиента. В том числе:

- Сервисное обслуживание ИБП
- Сервисное обслуживание кондиционеров
- Монтаж в машинных залах (фальшполы, организация кабельной инфраструктуры)
- Логистика
- Клининг машинных залов
- Гарантийное обслуживание
- Постгарантийное обслуживание

Имея развитую сеть авторизованных сервисных партнёров наши клиенты могут быть уверены в том, что они всегда получают оперативное и качественное обслуживание на месте установки оборудования.

- Москва
- Санкт-Петербург
- Новосибирск
- Екатеринбург
- Казань
- Нижний Новгород
- Челябинск
- Красноярск
- Самара
- Уфа
- Ростов-на-Дону
- Омск

C3.SER СЕРВИСЫ ДЛЯ ЦОД



УРОВНИ ТЕХНИЧЕСКОЙ ПОДДЕРЖКИ ПО КОНТРАКТУ

8 x 5 x 4 Lite

7%*

- Прием заявок осуществляется 8 рабочих часов, 5 дней в неделю
- Время реакции – 4 часа
- Гарантированное время устранения неисправности - в течение 10 часов после заключения о необходимости замены

8 x 5 x 4

10%*

- В год от стоимости оборудования
- Прием заявок осуществляется 8 рабочих часов, 5 дней в неделю
- Время реакции – 4 часа
- Гарантированное время устранения неисправности - в течение 4 часов после заключения о необходимости замены
-

24 x 7 x 4

15%*

- В год от стоимости оборудования
- Прием заявок осуществляется круглосуточно, 7 дней в неделю
- Время реакции – 4 часа
- Гарантированное время устранения неисправности - в течение 4 часов после заключения о необходимости замены

* расчет стоимости технической поддержки не распространяется на системы кондиционирования и бесперебойного питания, являясь ознакомительной информацией для клиента.



ПРЕИМУЩЕСТВА ВЫБОРА СЕРВИСА ОТ C3 SOLUTIONS

Надёжность

- Авторизованные специалисты
- Качественные расходные материалы
- Соблюдение технических регламентов
- Гарантия работ от производителя
- Оригинальные запасные части
- Широкая география партнёров

Финансы

- Сокращение непредвиденных поломок
- Партнёрские скидки на работы и ЗИП
- Снижение риска простоя
- Возможность увеличения гарантии

Клиентоориентированность

- 100% довольный клиент
- Омниканальность
- Вариативность каналов связи
- Оперативная логистика
- Следование развитию рынка
- Расширение портфеля услуг
- Опрос клиента о качестве выполненных услуг

C3.SER СЕРВИСЫ ДЛЯ ЦОД

Клиент может обратиться любым удобным для него способом, получив полноценную **ОБРАТНУЮ СВЯЗЬ**.

Все обращения формируются в одной системе с доступом для всех компетентных сотрудников компании.

ПОВЫШЕНИЕ КАЧЕСТВА

На постоянной основе компания проводит опрос клиентов на тему качества поставленных услуг и товаров.

Анализируя полученные результаты вносит корректировки в рабочий процесс внутри компании и при взаимодействии с клиентом.

ДЛЯ РАЗБОРА РЕКЛАМАЦИИ НЕОБХОДИМЫ:

- Артикул/номенклатура оборудования
- Серийный номер
- Номер заказа
- Фото/видео материалы по вопросу
- Краткая информация

ПРОБЛЕМЫ ПРИ РАБОТЕ С ОБОРУДОВАНИЕМ C3 SOLUTIONS?

Ответ по рекламации поступит в течении 2х рабочих дней.

Свяжитесь с нами:

Телефон: +7 495 133 17 17

Электронная почта:

info@c3solutions.ru

support@c3solutions.ru

Специалисты ответят и дадут обратную связь.



КАТАЛОГ РЕШЕНИЙ ДЛЯ ЦОД С3



C3Solutions